

JESCO

CATALOGUS | CATALOGUE
2025

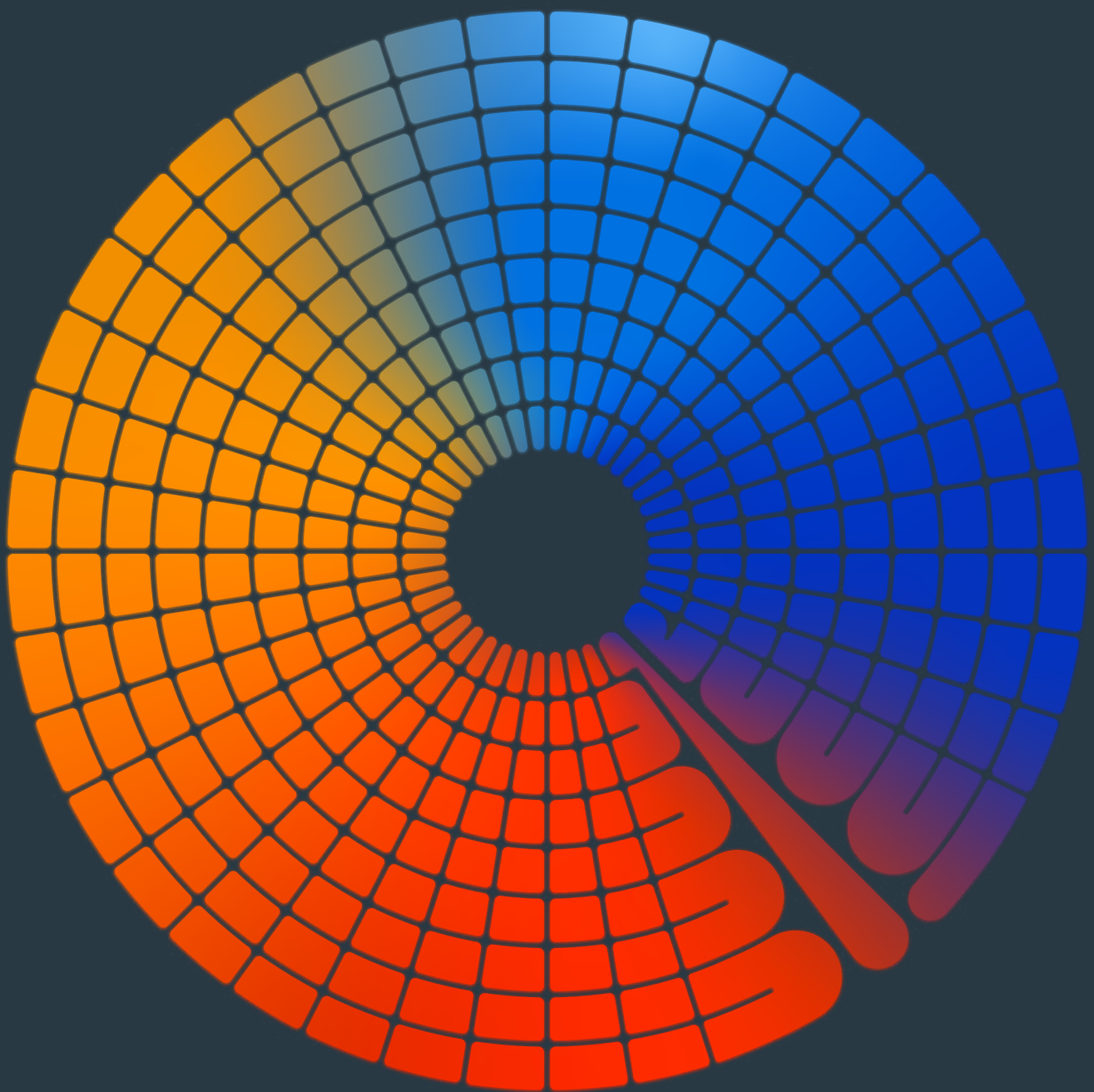

BIJ **JESCO** VIND JE VOLGENDE MERKEN

ZANUSSI
PROFESSIONAL

HOKKAIDO

 **HOSHIZAKI**

SERRCO

ITV | 
ICE makers

kide

ZANOTTI

FOLLETT[®]

ATOSA[®]

GOVI[®]
GmbH

SALES

Gio Van Walleghe
gio@jesco4u.be
0478 59 97 07

Alwin De Jonghe
alwin@jesco4u.be
0493 9115 87

AFTER SALES SERVICE

Jeroen Dhondt
jd@jesco4u.be
09 282 32 27

ACCOUNTING

Nathalie Vandoorne
nathalie@jesco4u.be
09 282 32 27

CEO

Claude Verstraete
cv@jesco4u.be
09 282 32 27



inhoudstafel – index

ZANUSSI PROFESSIONAL

NAU MAXI KOEL- EN VRIESKASTEN / RÉFRIGÉRATEURS ET CONGÉLATEURS	6
NPT AU GEKOELDE WERKBANKEN / TABLES RÉFRIGÉRÉES	10
RAPIDO / CROSSWISE SNELKOELERS / REFROIDISSEURS RAPIDE	14
EVO700 WARME LIJN / CUISSON	20
EVO 900 WARME LIJN / CUISSON	30
MAGISTAR COMBI OVENS / FOURS MIXTES	40
VAATWASSERS / LAVE-VAISSELLES	46

FRONTLADERS, KAPVAATWASSERS / LAVE-VAISSELLES FRONTALES, LAVE-VAISSELLES À CAPOT

ATOSA 54

KOEL- EN VRIESKASTEN, GEKOELDE WERKBANKEN, SALADETTES / RÉFRIGÉRATEURS ET CONGÉLATEURS, TABLES RÉFRIGÉRÉES, SALADETTES

ITV 73

ICE MAKERS IJSBLOKJESMACHINES / MACHINES À GLAÇONS

HOSHIZAKI

Waterfilter systemen / Systèmes de filtration d'eau	93
IM IJSBLOKJESMACHINES / MACHINES À GLAÇONS CUBIQUES	94
Speciale IJsvormen / Types spéciaux de glace	98
DCM / DIM IJS- EN/OF WATERDISPENSERS / DISTRIBUTEURS GLAÇONS ET/OU EAU	99
FM SCHILFERIJSMACHINES / MACHINES À GLACE PILÉE – GRAINS	101
C-103/105 CRUSHERS / BROYEURS À GLACE	105
KM CRESCENT IJSMACHINES / MACHINES À GLAÇONS DEMI-LUNES	107
B-140 / 210 / 340 OPSLAGBUNKERS / BACS DE STOCKAGE DE GLAÇONS	109
Slope Front Bins OPSLAGBUNKERS 100% RVS / Bacs de stockage 100% ACIER INOXYDABLE	113
ITS ijstransportsystemen / Systèmes de transport de glaçons	114
HNC SUSHIVITRINES / VITRINES À SUSHIS	116
JNO / JFM RIJSTKOKERS WARMHOUDERS / CUISEURS À RIZ & CUVE ISOTHERME	118

HOSHIZAKI

COMPACT KOEL- EN VRIESKASTEN / RÉFRIGÉRATEURS ET CONGÉLATEURS 120

G+

BAKER EN GASTRO KOEL- EN VRIESKASTEN / RÉFRIGÉRATEURS ET CONGÉLATEURS 125

SERRCO FLESSENKOELERS / REFROIDISSEURS DE BOUTEILLES 139

TECNODOM KOELAPPARATUUR / RÉFRIGÉRATEURS 150

ECOLINE DRANKENKOELERS / REFROIDISSEURS DE BOUTEILLES 154

HOKKAIDO AIRCONDITIONERS EN WARMTEPOMPEN / CLIMATISEURS ET POMPES A CHALEUR 156

KIDE KOEL- EN VRIESCELLEN / CHAMBRES FROIDES 158

GOVI TRANSPORTKOELINGEN / RÉFRIGÉRATEURS DE TRANSPORT 170

ZANOTTI MONOBLOCKS / MONOBLOCS 174

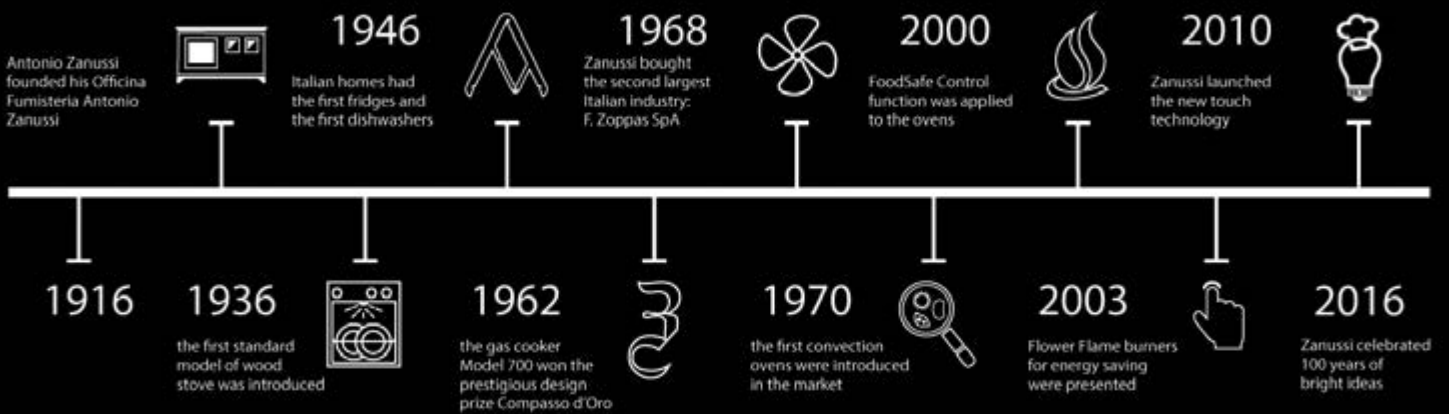

Iedereen heeft wel een herinnering met het beeld van een Zanussi toestel op de achtergrond.

Van handgemaakte houtoven geproduceerd in een Italiaanse uithoek, tot een jaarlijkse productie van meer dan 6 miljoen toestellen. Zanussi is een bedrijf dat het consumentenvertrouwen gewonnen heeft dankzij geavanceerde ontwerpen, innovatieve oplossingen en een uitstekende kwaliteit gedurende de afgelopen 100 jaar.

Tout le monde peut se souvenir d'un appareil Zanussi en toile de fond à un moment de sa vie.

D'un four à bois fabriqué à la main dans un coin de l'Italie à plus de six millions d'unités vendues chaque année. Zanussi est une entreprise qui a gagné la confiance des consommateurs grâce à son design de pointe, son innovation et sa qualité exceptionnelle au cours des 100 dernières années.

2 JAAR GARANTIE

GARANTIE 2 ANS

ZANUSSI

PROFESSIONAL



NAU MAXI

KOEL- EN VRIESKASTEN
•
RÉFRIGÉRATEURS ET CONGÉLATEURS





NAU MAXI

ZRX71FRH (110941)
€ 3.856

ZRX71FFH (110942)
€ 4.126
TECHNISCHE GEGEVENS

AFMETINGEN B X D X H / DIMENSIONS L X P X H	710 x 835 x 2050 mm	710 x 835 x 2050 mm
TEMPERATUURBEREIK / PLAGE DE TEMPÉRATURE	-2 / +10 °C	-15 / -22 °C
INHOUD BRUTO/NETTO / VOLUME BRUT/NET	670 / 503 L	670 / 503 L
GEWICHT BRUTO/NETTO / POIDS BRUT/NET	122 kg / 106 kg	122 kg / 106 kg
KLIMAAT KLASSE / CLASSE CLIMATIQUE	5	5
ENERGIE LABEL / CLASSE D'EFFICACITÉ ÉNERGÉTIQUE	C	D
AANSLUITSPANNING / RACCORDEMENT ÉLECTRIQUE	230V, 50Hz	230V, 50Hz
AANSLUITWAARDE / PUISSANCE CONNECTÉE	200 W	510 W
INTERIEUR / EXTERIEUR / INTÉRIEUR / EXTÉRIEUR	Roestvrij staal AISI 304 / Inox AISI 304	Roestvrij staal AISI 304 / Inox AISI 304
KOELMIDDEL / RÉFRIGÉRANT	R290	R290
ROOSTERS / GRILLES	3	3





ZRX142FRH (110943)

€ 5.896



ZRX142FFH (110944)

€ 7.037

TECHNISCHE GEGEVENS

AFMETINGEN B X D X H / DIMENSIONS L X P X H	1441 x 835 x 2050 mm	1441 x 835 x 2050 mm
TEMPERATUURBEREIK / PLAGE DE TEMPÉRATURE	-2 / +10 °C	-15 / -22 °C
INHOUD BRUTO/NETTO / VOLUME BRUT/NET	1430 / 1006 L	1430 / 1135 L
GEWICHT BRUTO/NETTO / POIDS BRUT/NET	230 kg / 210 kg	230 kg / 210 kg
KLIMAAT KLASSE / CLASSE CLIMATIQUE	5	5
ENERGIE LABEL / CLASSE D'EFFICACITÉ ÉNERGÉTIQUE	D	D
AANSLUITSPANNING / RACCORDEMENT ÉLECTRIQUE	230V, 50Hz	230V, 50Hz
AANSLUITWAARDE / PUISSANCE CONNECTÉE	300 W	700 W
INTERIEUR / EXTERIEUR / INTÉRIEUR / EXTÉRIEUR	Roestvrij staal AISI 304 / Inox AISI 304	Roestvrij staal AISI 304 / Inox AISI 304
KOELMIDDEL / RÉFRIGÉRANT	R290	R290
ROOSTERS / GRILLES	6	6

**OPTIES EN ACCESSOIRES
OPTIONS ET ACCESSOIRES**

KOEL- EN VRIESKASTEN / RÉFRIGÉRATEURS EN CONGÉLATEURS		
DRAADROOSTER GRIJS GN 2/1 / GRILLE GRIS GN 2/1	881004	€ 68
GELEIDERSSET / JEU DE GLISSIÈRES	881021	€ 54
GELEIDERSSET + ROOSTER GRIJS GN2/1 / JEU DE GLISSIÈRES + GRILLE GRIS GN2/1	881020	€ 81
OMBOUWSET VOOR 10 BAKKERSPLATEN 600 X 400 KIT D'ADAPTATION POUR 10 PLAQUES PATISSERIE 600 X 400	881003	€ 1.323

ZANUSSI
PROFESSIONAL

NPT AU

GEKOELDE WERKBANKEN

TABLES RÉGRIGÉRÉES



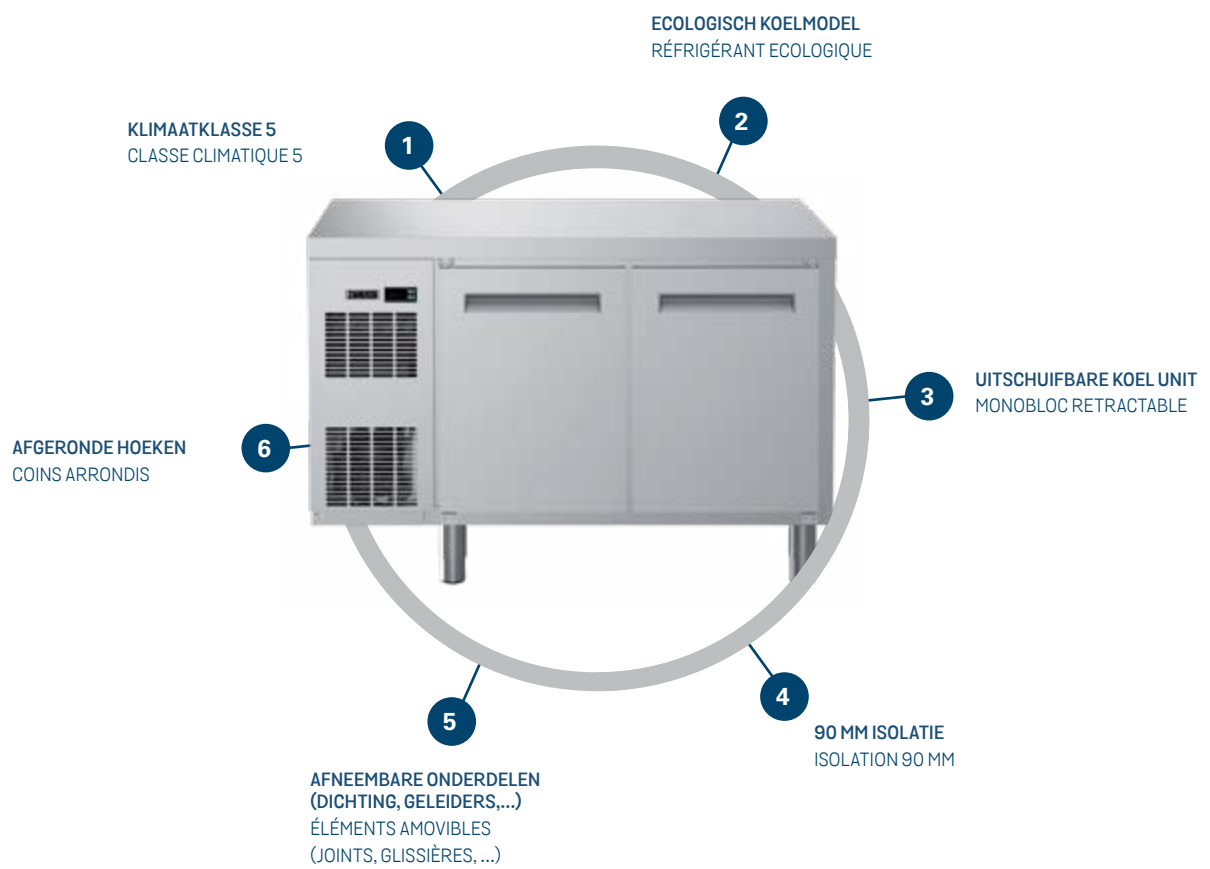

NPT AU

GEKOELDE WERKBANKEN
TABLES RÉGRIGÉRÉES

TECHNISCHE GEGEVENS
ZJ2HBAA (111161)
€ 3.989
ZJ3HBAAA (111163)
€ 4.715

AFMETINGEN B X D X H / DIMENSIONS L X P X H	1245 x 700 x 850 mm	1699 x 700 x 850 mm
TEMPERATUURBEREIK / PLAGE DE TEMPÉRATURE	-2 / +10 °C	-2 / +10 °C
INHOUD BRUTO/NETTO / VOLUME BRUT/NET	290 / 163 L	399 / 245 L
GEWICHT BRUTO/NETTO / POIDS BRUT/NET	109 kg / 94 kg	129 kg / 114 kg
KLIMAAT KLASSE / CLASSE CLIMATIQUE	5	5
ENERGIE LABEL / CLASSE D'EFFICACITÉ ÉNERGÉTIQUE	B	B
AANSLUITSPANNING / RACCORDEMENT ÉLECTRIQUE	230V, 50Hz	230V, 50Hz
AANSLUITWAARDE / PUISSANCE CONNECTÉE	220 W	220 W
INTERIEUR / EXTERIEUR / INTÉRIEUR / EXTÉRIEUR	Roestvrij staal AISI 304 / Inox AISI 304	Roestvrij staal AISI 304 / Inox AISI 304
KOELMIDDEL / RÉFRIGÉRANT	R290	R290
ROOSTERS / GRILLES	2	3

**OPTIES
OPTIONS**

GEKOELDE WERKBANKEN / TABLES RÉGRIGÉRÉES		
LADENSET 2 X 1/2 / JEU DE TIROIRS 2 X 1/2	881176	€ 1.1110
LADENSET 3 X 1/3 / JEU DE TIROIRS 3 X 1/3	881177	€ 1.423
LADENSET 1/3 + 2/3 / JE DE TIROIRS 1/3 + 2/3	881178	€ 1.226
SLOTEN VOOR WERKBANK 2 COMPARTIMENTEN FERMETURE A CLEF POUR TABLES 2 COMPARTIMENTS	881245	€ 273
SLOTEN VOOR WERKBANK 3 COMPARTIMENTEN FERMETURE A CLEF POUR TABLES 3 COMPARTIMENTS	881246	€ 546
SLOTEN VOOR WERKBANK 4 COMPARTIMENTEN FERMETURE A CLEF POUR TABLES 4 COMPARTIMENTS	881247	€ 820



ZJ4HBAAAA (111165)

€ 5.542

TECHNISCHE GEGEVENS

AFMETINGEN B X D X H / DIMENSIONS L X P X H	2153 x 700 x 850 mm
TEMPERATUURBEREIK / PLAGE DE TEMPÉRATURE	-2 / +10 °C
INHOUD BRUTO/NETTO / VOLUME BRUT/NET	487 / 327 L
GEWICHT BRUTO/NETTO / POIDS BRUT/NET	149 kg / 134 kg
KLIMAAT KLASSE / CLASSE CLIMATIQUE	5
ENERGIE LABEL / CLASSE D'EFFICACITÉ ÉNERGÉTIQUE	B
AANSLUITSPANNING / RACCORDEMENT ÉLECTRIQUE	230V, 50Hz
AANSLUITWAARDE / PUISSANCE CONNECTÉE	270 W
INTERIEUR / EXTERIEUR / INTÉRIEUR / EXTÉRIEUR	Roestvrij staal AISI 304 / Inox AISI 304
KOELMIDDEL / RÉFRIGÉRANT	R290
ROOSTERS / GRILLES	4

**ACCESSOIRES
ACCESSOIRES**

GEKOELDE WERKBANKEN / TABLES RÉGRIGÉRÉES		
ROOSTER GRIJS GN 1/1 / GRILLE GRIS GN 1/1	881107	€ 38
GELEIDERSSET / JEU DE GLISSIÈRES	881108	€ 48
GELEIDERSSET + ROOSTER GRIJS GN1/1 / JEU DE GLISSIÈRES + GRILLE GRIS GN1/1	881109	€ 79
KUNSTSTOF BAK 1/1 - 65 GN	881110	€ 61
KUNSTSTOF BAK 1/1 - 100 GN	881111	€ 77

ZANUSSI
PROFESSIONAL

RAPIDO / CROSSWISE

SNELKOELERS EN SNELVRIEZERS

CELLULES DE REFROIDISSEMENT
ET DE CONGÉLATION RAPIDE



RAPIDO

SNELKOELERS EN SNELVRIEZERS CELLULES DE REFROIDISSEMENT ET DE CONGÉLATION RAPIDE

PRECISIE

SPECIAAL ALGORITME DIE BENODIGDE TIJD
VOOR CYCLUS BEREKENT

PLUS PRÉCIS

ALGORITME DE HAUTE PRÉCISION, CALCULE
LE TEMPS NÉCESSAIRE POUR COMPLÉTER
LE CYCLE

VEELZIJDIGHEID

SPECIALE VOORGEPROGRAMMEERDE CYCLI

PLUS POLYVALENT

CYCLES SPÉCIAUX PRÉPROGRAMMÉS



EENVOUDIG

TOUCHSCREEN MET EENVOUDIGE
EN INTUÏTIVE BEDIENING

PLUS IMMEDIAT

ÉCRAN TACTILE SIMPLE ET INTUITIF

MEER CONNECTIVITEIT

OP AFSTAND VERBINDEN OM DE CYCLUS OP TE
VOLGEN EN OM HACCP GEGEVENS OP TE HALEN

PLUS DE CONNEXION

CONNECTEZ À DISTANCE POUR SURVEILLER VOTRE
TRAVAIL ET TÉLÉCHARGERZ LES DONNÉES HACCP

IDENTITEIT

ONTWORPEN EN GEPRODUCEERD
IN ITALIË IN SAMENWERKING MET
ITALIAANSE EN INTERNATIONALE CHEFS

PLUS D'IDENTITÉ

CONÇU ET PRODUIT EN ITALIE EN COLLABORATION
AVEC DES CHEFS ITALIENS ET INTERNATIONAUX

RAPIDO

SNELKOELERS EN SNELVRIEZERS CELLULES DE REFRROIDISSEMENT ET DE CONGÉLATION RAPIDE

ZBFA61TE (111326)
€ 14.151
ZBFA11E (111329)
€ 18.514
ZBFA21RE (110550)
€ 17.814
TECHNISCHE GEGEVENS

	ZBFA61TE (111326)	ZBFA11E (111329)	ZBFA21RE (110550)
AFMETINGEN B X D X H / DIMENSIONS L X P X H	897 x 937 x 1060 mm	895 x 939 x 1731 mm	1040 x 850 x 1741 mm
GEWICHT BRUTO/NETTO / POIDS BRUT/NET	188 kg / 169 kg	239 kg / 204 kg	230 kg / 200 kg
AANSLUITSPANNING / RACCORDEMENT ÉLECTRIQUE	400V / 3N / 50Hz	400V / 3N / 50Hz	400V / 3N / 50Hz
AANSLUITWAARDE / PUISSANCE CONNECTÉE	3,4 kW	4,59 kW	3,00 kW
TIJD KOELCYCLUS / TEMPS CYCLE REFRROIDISSEMENT	74 min (+65°C / +10°C)	74 min (+65°C / +10°C)	-
TIJD VRIESCYCLUS / TEMPS CYCLE CONGÉLATION	252 min (+65°C / -18°C)	255 min (+65°C / -18°C)	-
MAX CAPACITEIT / CAPACITE MAX	30 / 30 kg	50 / 50 kg	100 / 85 kg
CONDENSATVOER / EVACUATION CONDENSATS	1" 1/2	1" 1/2	1" 1/2
KOELGROEP / GROUPE FRIGORIFIQUE	ingebouwd / incorporé	ingebouwd / incorporé	op afstand / à distance *
KOELVERMOGEN / PUISSANCE FRIGORIFIQUE (TEV)	4837 W / -10°C	7255 W / -10°C	9480 W / -20°C
KOELMIDDEL / REFRIGERANT	R290 / 140 g	R290 / 150 g	R452a
ROOSTERS / GRILLES	6 GN1/1; 600 x 400	10 GN1/1; 600 x 400	20 GN1/1; 600 x 400

*groep niet inbegrepen / groupe non inclus

RAPIDO

SNELKOELERS EN SNELVRIEZERS CELLULES DE REFROIDISSEMENT ET DE CONGÉLATION RAPIDE



TECHNISCHE GEGEVENS

ZBFA12E (110549)
€ 23.106

ZBFA22LRE (110556)
€ 24.741

ZBFA22RE (110553)
€ 28.283

AFMETINGEN B X D X H / DIMENSIONS L X P X H	1250 x 1092 x 1730 mm	1400x 1266 x 2270 mm	1400 x 1266 x 2270 mm
GEWICHT BRUTO/NETTO / POIDS BRUT/NET	327 kg / 320 kg	190 kg / 180 kg	443 kg / 438 kg
AANSLUITSPANNING / RACCORDEMENT ÉLECTRIQUE	400V / 3N / 50Hz	400V / 3N / 50Hz	400V / 3N / 50Hz
AANSLUITWAARDE / PUISSANCE CONNECTÉE	5,5 kW	6,4 kW	6,4 kW
TIJD KOELCYCLUS / TEMPS CYCLE REFROIDISSEMENT	95 min (+65°C / +10°C)	-	-
TIJD VRIESCYCLUS / TEMPS CYCLE CONGÉLATION	247 min (+65°C / -18°C)	-	-
MAX CAPACITEIT / CAPACITE MAX	100 / 70 kg	150 / 120 kg	200 / 170 kg
CONDENSATIE / EVACUATION CONDENSATS	1" 1/2	3/4"	3/4"
KOELGROEP / GROUPE FRIGORIFIQUE	ingebouwd / incorporé	op afstand / à distance *	op afstand / à distance *
KOELVERMOGEN / PUISSANCE FRIGORIFIQUE (TEV = -20°C)	6790 W	8070 W	12650 W
KOELMIDDEL / REFRIGERANT	R452a / 3000g	R452a	R452a
ROOSTERS / GRILLES	10 GN2/1; 600 x 800	20 GN2/1; roll in	20 GN2/1; roll in

*groep niet inbegrepen / groupe non inclus

CROSSWISE

SNELKOELERS EN SNELVRIEZERS
 CELLULES DE REFROIDISSEMENT
 ET DE CONGÉLATION RAPIDE

BASISFUNCTIES

TAL VAN WERKINGSFUNCTIES SELECTEERBAAR VIA
 EEN EENVOUDIGE EN INTUÏTIEVE BEDIENING

FONCTIONS DE BASE

PLUSIEURS MODES DE FONCTIONNEMENT AC-
 CESSIBLE PAR PANNEAU DE CONTRÔLE SIMPLE ET
 INTUÏTIVE

PLUG & PLAY

KLAAR VOOR GEBRUIK, GEEN EXTRA WATERAANSLUITING
 NODIG

PLUG & PLAY

INSTALLATION FACILE, SANS RACCORDEMENT ARRIVÉE D'EAU



MULTIFUNCTIONELE GELEIDERS

GELEIDERS GESCHIKT VOOR ZOWEL
 GN ALS 600 X 400 ROOSTERS

GLISSIÈRES MULTIFONCTIONNELLES

GLISSIÈRES ADAPTÉS AU GRILLES GN OU 600 X 400MM

STEVIGHEID EN BETROUWBAARHEID

RVS BINNEN EN BUITEN, 60 MM ISOLATIE, KLIMAAT-
 KLASSE 5

ROBUSTE ET FIABLE

ACIER INOXYDABLE INTÉRIEUR ET EXTÉRIEUR,
 ISOLATION 60 MM, CLASSE CLIMATIQUE 5

ONTDOOIING

AUTOMATISCHE ONTDOOIING TIJDENS BEWAAR-
 FUNTIE

DÉGIVRAGE

DÉGIVRAGE AUTOMATIQUE PENDANT CYCLE DE
 MAINTIEN

CROSSWISE

SNELKOELERS EN SNELVRIEZERS CELLULES DE REFROIDISSEMENT ET DE CONGÉLATION RAPIDE



TECHNISCHE GEGEVENS

ZCBCFA025SE (111351)
€ 6.735

ZCBCFA040SE (111353)
€ 10.716

ZCBCFA100SE (110926)
€ 17.234

AFMETINGEN B X D X H / DIMENSIONS L X P X H	762 x 760 x 902 mm	762 x 760 x 1644 mm	800 x 833 x 2232 mm
GEWICHT BRUTO/NETTO / POIDS BRUT/NET	97 kg / 85 kg	157 kg / 140 kg	268 kg / 230 kg
AANSLUITSPANNING / RACCORDEMENT ÉLECTRIQUE	230V / 1N / 50Hz	400V / 3N / 50Hz	400V / 3N / 50Hz
AANSLUITWAARDE / PUISSANCE CONNECTÉE	1,5 kW	1,2 kW	4,4 kW
TIJD KOELCYCLUS / TEMPS CYCLE REFROIDISSEMENT	93 min (+65°C / +10°C)	84 min (+65°C / +10°C)	100 min (+65°C / +10°C)
TIJD VRIESCYCLUS / TEMPS CYCLE CONGÉLATION	243 min (+65°C / -18°C)	236 min (+65°C / -18°C)	270 min (+65°C / -18°C)
MAX CAPACITEIT / CAPACITE MAX	25 / 15 kg	40 / 25kg	100 / 65 kg
CONDENSATIEAFVOER / EVACUATION CONDENSATS	-	-	-
KOELGROEP / GROUPE FRIGORIFIQUE	ingebouwd / incorporé	ingebouwd / incorporé	ingebouwd / incorporé
KOELVERMOGEN / PUISSANCE FRIGORIFIQUE (TEV)	2488 W / -10°C	4837 W / -10°C	5440 W / -20°C
KOELMIDDEL / REFRIGERANT	R290 / 130 g	R290 / 140 g	R452a / 2400g
ROOSTERS / GRILLES	5 GN1/1; 600 x 400	10 GN1/1; 600 x 400	20 GN1/1; 600 x 400

EV0700

WARME LIJN

CUISSON



MODULAIR KOOKSYSTEEM CUISSON MODULAIRE

STEVIG COMPACT ERGONOMISCH

Bepaal de configuratie
in functie van uw
kookstelsel.

SOLIDE COMPACT ERGONOMIQUE

Choisissez la configuration qui
convient le mieux à votre mode de
cuisson.

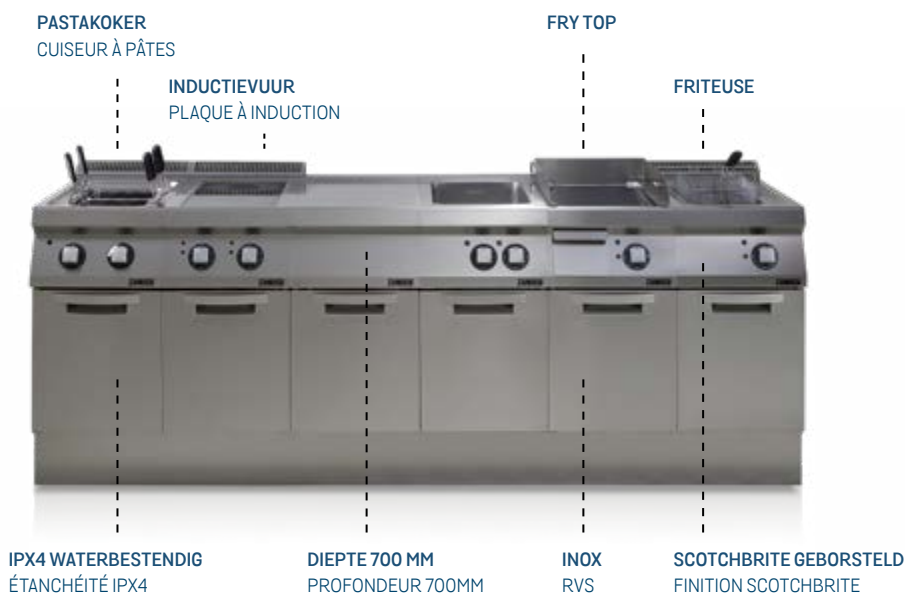

GAMMA

· Compleet, betrouwbaar, stevig

KEUZE

· Inductie, gas, elektrisch

ENERGIE

· Innovatieve energie
· Besparende oplossingen

MILIEU

· Toestellen 98% recycleerbaar
· Verpakking 100%

GAMME

· Complète, fiable, solide

CHOIX

· Induction, gaz, électrique

ECONOMIES

· Dispositifs innovants pour
économiser de l'énergie

DURABILITÉ

· Recyclage de 98% de équipement
et de 100% de l'emballage

EV700

 FRITEUSES
 FRITEUSES

Z7FRGD1GF0 (372070) € 3.876

AFMETINGEN B X D X H / DIMENSIONS L X P X H	400 x 700 x 850 mm
UITVOERING / VERSION	Gas / Gaz
VERMOGEN / PUISSANCE	14 kW
INHOUD MIN/MAX / VOLUME MIN/MAX	1 x 13 / 15 L
GEWICHT BRUTO / POIDS BRUT	58 kg / 55 kg
MANDEN / PANIERS	1 (inbegrepen / inclus)

Z7FRGH2GF0 (372071) € 6.637

AFMETINGEN B X D X H / DIMENSIONS L X P X H	800 x 700 x 850 mm
UITVOERING / VERSION	Gas / Gaz
VERMOGEN / PUISSANCE	28 kW
INHOUD MIN/MAX / VOLUME MIN/MAX	2 x 13 / 15 L
GEWICHT BRUTO / POIDS BRUT	98 kg / 85 kg
MANDEN / PANIERS	2 (inbegrepen / inclus)

Z7FRED1GF0 (372081) € 3.786

AFMETINGEN B X D X H / DIMENSIONS L X P X H	400 x 700 x 850 mm
UITVOERING / VERSION	Elektrisch / Electrique
AANSLUITSPANNING / RACCORDEMENT ELECTRIQUE	400V / 3N / 50Hz
AANSLUITWAARDE / PUISSANCE CONNECTEE	10 kW
INHOUD MIN/MAX / VOLUME MIN/MAX	1 x 13 / 15 L
GEWICHT BRUTO / POIDS BRUT	59 kg / 52 kg
MANDEN / PANIERS	1 (inbegrepen / inclus)

Z7FREH2GF0 (372082) € 6.398

AFMETINGEN B X D X H / DIMENSIONS L X P X H	800 x 700 x 850 mm
UITVOERING / VERSION	Elektrisch / Electrique
AANSLUITSPANNING / RACCORDEMENT ELECTRIQUE	400V / 3N / 50Hz
AANSLUITWAARDE / PUISSANCE CONNECTEE	20 kW
INHOUD MIN/MAX / VOLUME MIN/MAX	2 x 13 / 15 L
GEWICHT BRUTO / POIDS BRUT	98 kg / 85 kg
MANDEN / PANIERS	2 (inbegrepen / inclus)

PASTAKOKERS CUISEURS À PÂTES

EV700



Z7PCGD1KFO (372090) € 3.582

AFMETINGEN B X D X H / DIMENSIONS L X P X H	400 x 700 x 850 mm
UITVOERING / VERSION	Gas / Gaz
VERMOGEN / PUISSANCE	11,5 kW
INHOUD MIN/MAX / VOLUME MIN/MAX	24,5 L
GEWICHT BRUTO / POIDS BRUT	50 kg / 46 kg
MANDEN / PANIERS	Niet inbegrepen / non inclus



Z7PCED1KFO (372098) € 3.778

AFMETINGEN B X D X H / DIMENSIONS L X P X H	400 x 700 x 850 mm
UITVOERING / VERSION	Elektrisch / Electrique
AANSLUITSPANNING / RACCORDEMENT ELECTRIQUE	400V / 3N / 50Hz
AANSLUITWAARDE / PUISSANCE CONNECTEE	8 kW
INHOUD MIN/MAX / VOLUME MIN/MAX	24,5 L
GEWICHT BRUTO / POIDS BRUT	50 kg / 46 kg
MANDEN / PANIERS	Niet inbegrepen / non inclus

RENDEMENT FRITEUSES EVO 700 IN KILO/UUR RENDEMENT DES FRITEUSES EVO700 EN KILOS/HEURE

RENDEMENT OP BASIS VAN FRIETEN 9X9 MM / RENDEMENT DONNÉ À PARTIR DE FRITES 9X9 MM

ENERGIE	CODES	RAUW NAAR VOORGEBAKKEN DE CRUES À BLANCHIES	DIEPGEVROREN NAAR GEBAKKEN DE SURGELÉES À CUITES	RAUW NAAR GEBAKKEN DE CRUES À CUITES
GAS GAZ	Z7FRGD1GFO	21 kg	17 kg	13 kg
	Z7FRGD2GFO	43 kg	33 kg	25 kg
ELEKTRISCH ELECTRIQUE	Z7FRED1GFO	25 kg	21 kg	15 kg
	Z7FRED2GFO	50 kg	42 kg	30 kg

RENDEMENT PASTAKOKERS EVO 700 IN KILO/UUR/DROGE PASTA RENDEMENT DES CUISEURS À PÂTES EVO700 EN KILOS/HEURE/PÂTES SÉCHES

ENERGIE	CODES	SPAGHETTI	FUSILLI	GNOCCHI	TORTELLONI	RIJST / RIZ
GAS / GAZ	Z7PGGD1KFO	10 kg	8 kg	12 kg	8 kg	6 kg
ELEKTRISCH ELECTRIQUE	Z7PCED1KFO	10 kg	8 kg	12 kg	8 kg	6 kg

EV700

FRY TOP
FRY TOP

Z7FTGDCS00 (372037) € 3.487

AFMETINGEN B X D X H / DIMENSIONS L X P X H	400 x 700 x 250 mm
UITVOERING / VERSION	Gas / Gaz
VERMOGEN / PUISSANCE	7 kW
INHOUD MIN/MAX / VOLUME MIN/MAX	330 x 540 mm
GEWICHT BRUTO / POIDS BRUT	44 kg / 40 kg
MANDEN / PANIERS	Glad verchroomd Lisse au chrome poli

Z7FTGHCS00 (372038) € 4.636

AFMETINGEN B X D X H / DIMENSIONS L X P X H	800 x 700 x 250 mm
UITVOERING / VERSION	Gas / Gaz
VERMOGEN / PUISSANCE	14 kW
BAKOPPERVLAK / SURFACE DE CUISSON	730 x 540 mm
GEWICHT BRUTO / POIDS BRUT	78 kg / 70 kg
MANDEN / PANIERS	Glad verchroomd Lisse au chrome poli

Z7FTEDCSIO (372193) € 3.136

AFMETINGEN B X D X H / DIMENSIONS L X P X H	400 x 700 x 250 mm
UITVOERING / VERSION	Elektrisch / Electrique
AANSLUITSPANNING / RACCORDEMENT ELECTRIQUE	400V / 3N / 50Hz
AANSLUITWAARDE / PUISSANCE CONNECTEE	4,2 kW
BAKOPPERVLAK / SURFACE DE CUISSON	330 x 540 mm
GEWICHT BRUTO / POIDS BRUT	44 kg / 40 kg
MANDEN / PANIERS	Glad verchroomd Lisse au chrome poli

Z7FTEHCSIO (372194) € 4.370

AFMETINGEN B X D X H / DIMENSIONS L X P X H	800 x 700 x 250 mm
UITVOERING / VERSION	Elektrisch / Electrique
AANSLUITSPANNING / RACCORDEMENT ELECTRIQUE	400V / 3N / 50Hz
AANSLUITWAARDE / PUISSANCE CONNECTEE	8,4 kW
BAKOPPERVLAK / SURFACE DE CUISSON	730 x 540 mm
GEWICHT BRUTO / POIDS BRUT	73 kg / 70 kg
MANDEN / PANIERS	Glad verchroomd Lisse au chrome poli

GRILL HP TOP GRILL HP TOP **EV700**



Z7GRGDGCOP (372042) € 4.549

AFMETINGEN B X D X H / DIMENSIONS L X P X H	400 x 700 x 250 mm
UITVOERING / VERSION	Gas / Gaz
VERMOGEN / PUISSANCE	7 kW
BAKOPPERVLAK / SURFACE DE CUISSON	371 x 472 mm
GEWICHT BRUTO / POIDS BRUT	50 kg / 32 kg
AFWERKING BAKOPPERVLAK / FINITION SURFACE DE CUISSON	gietijzer / fonte



Z7GRGHGCOP (372043) € 5.393

AFMETINGEN B X D X H / DIMENSIONS L X P X H	800 x 700 x 250 mm
UITVOERING / VERSION	Gas / Gaz
VERMOGEN / PUISSANCE	14 kW
BAKOPPERVLAK / SURFACE DE CUISSON	742 x 472 mm
GEWICHT BRUTO / POIDS BRUT	88 kg / 60 kg
AFWERKING BAKOPPERVLAK / FINITION SURFACE DE CUISSON	gietijzer / fonte



Z7GREDGSOP (372266) € 4.656

AFMETINGEN B X D X H / DIMENSIONS L X P X H	400 x 700 x 250 mm
UITVOERING / VERSION	Elektrisch / Electrique
VERMOGEN / PUISSANCE	3,75 kW
BAKOPPERVLAK / SURFACE DE CUISSON	345 x 400 mm
GEWICHT BRUTO / POIDS BRUT	44 kg / 40 kg
AFWERKING BAKOPPERVLAK / FINITION SURFACE DE CUISSON	gietijzer / fonte



Z7GREHGSOP (372267) € 6.269

AFMETINGEN B X D X H / DIMENSIONS L X P X H	800 x 700 x 250 mm
UITVOERING / VERSION	Elektrisch / Electrique
VERMOGEN / PUISSANCE	7,5 kW
BAKOPPERVLAK / SURFACE DE CUISSON	705 x 400 mm
GEWICHT BRUTO / POIDS BRUT	75 kg / 65 kg
AFWERKING BAKOPPERVLAK / FINITION SURFACE DE CUISSON	gietijzer / fonte

EV700

 INDUCTIEVUREN
 PLAQUES À INDUCTION

Z7INED2000 (372020) € 7.152

AFMETINGEN B X D X H / DIMENSIONS L X P X H	400 x 700 x 250 mm
UITVOERING / VERSION	Elektrisch / Electrique
AANSLUITSPANNING / RACCORDEMENT ELECTRIQUE	400V/3N/50Hz*
AANSLUITWAARDE / PUISSANCE CONNECTEE	2 x 3,5kW
ZONES / ZONES	2
GEWICHT BRUTO / POIDS BRUT	38,5 kg / 30 kg

*230V/3N/50Hz op aanvraag / sur demande

Z7INEH4000 (372021) € 12.809

AFMETINGEN B X D X H / DIMENSIONS L X P X H	800 x 700 x 250 mm
UITVOERING / VERSION	Elektrisch / Electrique
AANSLUITSPANNING / RACCORDEMENT ELECTRIQUE	400V/3N/50Hz*
AANSLUITWAARDE / PUISSANCE CONNECTEE	4 x 3,5kW
ZONES / ZONES	4
GEWICHT BRUTO / POIDS BRUT	67 kg / 57 kg

*230V/3N/50Hz op aanvraag / sur demande



GASVUREN FOURNEAUX À GAZ **EV700**



Z7GCGD2C00 (372000) € 1.565

AFMETINGEN B X D X H / DIMENSIONS L X P X H	400 x 700 x 250 mm
UITVOERING / VERSION	Gas / Gaz
VERMOGEN / PUISSANCE	2 x 5,5 kW
BEKKENS / FEUX VIFS	2
GEWICHT BRUTO / POIDS BRUT	28 kg / 20 kg
DIAMETER BRANDERS / DIAMETRE BRULEURS	60 mm



Z7GCGH4C00 (372001) € 2.346

AFMETINGEN B X D X H / DIMENSIONS L X P X H	800 x 700 x 250 mm
UITVOERING / VERSION	Gas / Gaz
VERMOGEN / PUISSANCE	4 x 5,5 kW
BEKKENS / FEUX VIFS	4
GEWICHT BRUTO / POIDS BRUT	47 kg / 38 kg
DIAMETER BRANDERS / DIAMETRE BRULEURS	60 mm



Z7GCGL6C00 (372004) € 3.688

AFMETINGEN B X D X H / DIMENSIONS L X P X H	1200 x 700 x 250 mm
UITVOERING / VERSION	Gas / Gaz
VERMOGEN / PUISSANCE	6 x 5,5 kW
BEKKENS / FEUX VIFS	6
GEWICHT BRUTO / POIDS BRUT	67 kg / 55 kg
DIAMETER BRANDERS / DIAMETRE BRULEURS	60 mm



EV700

WERKBLADEN
PLANS NEUTRES

Z7WTNDN000 (372116) € 673

AFMETINGEN B X D X H / DIMENSIONS L X P X H	400 x 700 x 250 mm
GEWICHT BRUTO / POIDS BRUT	18 kg / 10 kg
UITVOERING / VERSION	½ module, gesloten ½ module, fermé

Z7WTNHN000 (372118) € 901

AFMETINGEN B X D X H / DIMENSIONS L X P X H	800 x 700 x 250 mm
GEWICHT BRUTO / POIDS BRUT	25 kg / 18 kg
UITVOERING / VERSION	1 module, gesloten 1 module, fermé



ONDERSTELLEN SOUBASSEMENTS

EV700

ONDERSTELLEN / SOUBASSEMENTS



E7BAND0000 (371112) € 598

AFMETINGEN B X D X H / DIMENSIONS L X P X H	400 x 550 x 600 mm
GEWICHT BRUTO / POIDS BRUT	15 kg / 10 kg
UITVOERING / VERSION	½ module, open ½ module, ouvert



E7BANH0000 (371113) € 756

AFMETINGEN B X D X H / DIMENSIONS L X P X H	800 x 550 x 600 mm
GEWICHT BRUTO / POIDS BRUT	22 kg / 15 kg
UITVOERING / VERSION	1 module, open 1 module, ouvert



E7BANL0000 (371114) € 1.016

AFMETINGEN B X D X H / DIMENSIONS L X P X H	1200 x 550 x 600 mm
GEWICHT BRUTO / POIDS BRUT	27 kg / 23 kg
UITVOERING / VERSION	1 + ½ module, open 1 + ½ module, ouvert



DOORZ (206342) € 197

AFMETINGEN B X D X H / DIMENSIONS L X P X H	400 x 40 x 440 mm
GEWICHT BRUTO / POIDS BRUT	4kg / 3,18 kg
UITVOERING / VERSION	Rechts / links Gauche / droite



KMOCE (206245) € 86

AFMETINGEN B X D X H / DIMENSIONS L X P X H	50 x 50 x 420 mm
GEWICHT BRUTO / POIDS BRUT	1 kg / 0,45 kg
OMSCHRIJVING / DESCRIPTION	Centrale steun voor de installatie van lades, geleiders of deuren (1 stuk voor 800 mm module, 2 stuks voor 1200 mm module) / Support central pour l'installation des tiroirs, des glissières ou des portes (en prévoir 1 pour le module 800 et 2 pour le module 1200 mm)

EV0900

WARME LIJN

CUISSON



MODULAIR KOOKSYSTEEM CUISSON MODULAIRE

STEVIG COMPACT ERGONOMISCH

Bepaal de configuratie
in functie van uw
kookstelsel.

SOLIDE COMPACT ERGONOMIQUE

Choisissez la configuration qui
convient le mieux à votre mode de
cuisson.

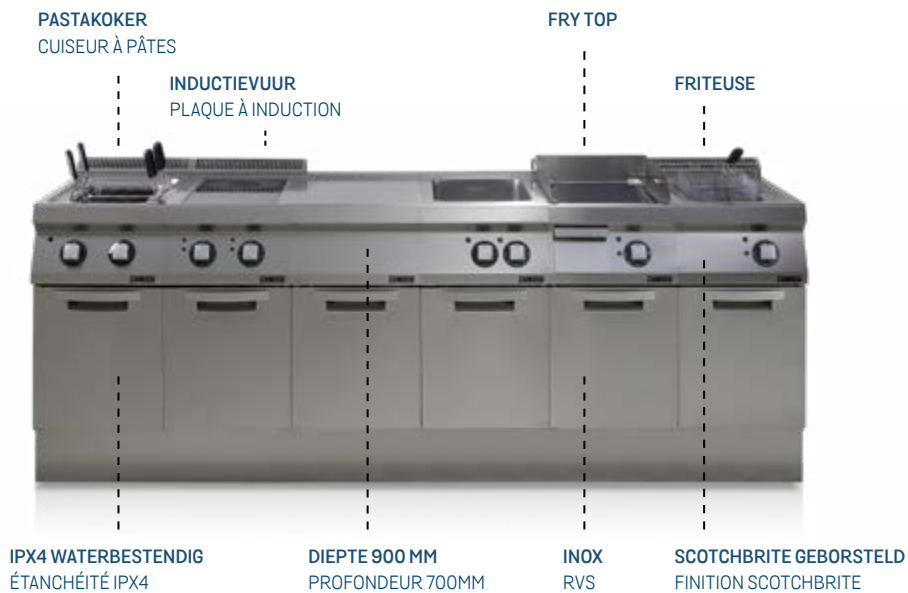

GAMMA

· Compleet, betrouwbaar, stevig

KEUZE

· Inductie, gas, elektrisch

ENERGIE

· Innovatieve energie
· Besparende oplossingen

MILIEU

· Toestellen 98% recycleerbaar
· Verpakking 100%

GAMME

· Complète, fiable, solide

CHOIX

· Induction, gaz, électrique

ECONOMIES

· Dispositifs innovants pour
économiser de l'énergie

DURABILITÉ

· Recyclage de 98% de équipement
et de 100% de l'emballage

EV900

 FRITEUSES
 FRITEUSES

Z9FRGD1GF0 (392077) € 4.780

AFMETINGEN B X D X H / DIMENSIONS L X P X H	400 x 900 x 850 mm
UITVOERING / VERSION	Gas / Gaz
VERMOGEN / PUISSANCE	14 kW
INHOUD MIN/MAX / VOLUME MIN/MAX	1 x 13 / 15 L
GEWICHT BRUTO / POIDS BRUT	65 kg / 50 kg
MANDEN / PANIERS	1 (inbegrepen / inclus)

Z9FRGH2GF0 (392078) € 7.880

AFMETINGEN B X D X H / DIMENSIONS L X P X H	800 x 900 x 850 mm
UITVOERING / VERSION	Gas / Gaz
VERMOGEN / PUISSANCE	28 kW
INHOUD MIN/MAX / VOLUME MIN/MAX	2 x 13 / 15 L
GEWICHT BRUTO / POIDS BRUT	105 kg / 86 kg
MANDEN / PANIERS	2 (inbegrepen / inclus)

Z9FRED1GF0 (392087) € 4.674

AFMETINGEN B X D X H / DIMENSIONS L X P X H	400 x 900 x 850 mm
UITVOERING / VERSION	Elektrisch / Electrique
AANSLUITSPANNING / RACCORDEMENT ELECTRIQUE	400V / 3N / 50Hz
AANSLUITWAARDE / PUISSANCE CONNECTEE	10 kW
INHOUD MIN/MAX / VOLUME MIN/MAX	1 x 13 / 15 L
GEWICHT BRUTO / POIDS BRUT	59 kg / 50 kg
MANDEN / PANIERS	1 (inbegrepen / inclus)

Z9FREH2GF0 (392088) € 7.626

AFMETINGEN B X D X H / DIMENSIONS L X P X H	800 x 900 x 850 mm
UITVOERING / VERSION	Elektrisch / Electrique
AANSLUITSPANNING / RACCORDEMENT ELECTRIQUE	400V / 3N / 50Hz
AANSLUITWAARDE / PUISSANCE CONNECTEE	20 kW
INHOUD MIN/MAX / VOLUME MIN/MAX	2 x 13 / 15 L
GEWICHT BRUTO / POIDS BRUT	98 kg / 86 kg
MANDEN / PANIERS	2 (inbegrepen / inclus)

PASTAKOKERS CUISEURS À PÂTES **EV900**



Z9PCGD1MFO (392111) € 4.703

AFMETINGEN B X D X H / DIMENSIONS L X P X H	400 x 900 x 850 mm
UITVOERING / VERSION	Gas / Gaz
VERMOGEN / PUISSANCE	16,5 kW
INHOUD MIN/MAX / VOLUME MIN/MAX	40 L
GEWICHT BRUTO / POIDS BRUT	62 kg / 57 kg
MANDEN / PANIERS	Niet inbegrepen / non inclus



Z9PCED1MFO (392126) € 5.106

AFMETINGEN B X D X H / DIMENSIONS L X P X H	400 x 900 x 850 mm
UITVOERING / VERSION	Elektrisch / Electrique
AANSLUITSPANNING / RACCORDEMENT ELECTRIQUE	400V / 3N / 50Hz
AANSLUITWAARDE / PUISSANCE CONNECTEE	10 kW
INHOUD MIN/MAX / VOLUME MIN/MAX	40 L
GEWICHT BRUTO / POIDS BRUT	56 kg / 44 kg
MANDEN / PANIERS	Niet inbegrepen / non inclus

RENDEMENT FRITEUSES EVO 900 IN KILO/UUR RENDEMENT DES FRITEUSES EVO900 EN KILOS/HEURE

RENDEMENT OP BASIS VAN FRIETEN 9X9 MM / RENDEMENT DONNÉ À PARTIR DE FRITES 9X9 MM

ENERGIE	CODES	RAUW NAAR VOORGEBAKKEN DE CRUES À BLANCHIES	DIEPGEVROREN NAAR GEBAKKEN DE SURGELÉES À CUITES	RAUW NAAR GEBAKKEN DE CRUES À CUITES
GAS GAZ	Z9FRGD1GFO	21 kg	17 kg	13 kg
	Z9FRGD2GFO	43 kg	33 kg	25 kg
ELEKTRISCH ELECTRIQUE	Z9FRED1GFO	25 kg	21 kg	15 kg
	Z9FRED2GFO	50 kg	42 kg	30 kg

RENDEMENT PASTAKOKERS EVO 900 IN KILO/UUR/DROGE PASTA RENDEMENT DES CUISEURS À PÂTES EVO900 EN KILOS/HEURE/PÂTES SÉCHES

ENERGIE	CODES	SPAGHETTI	FUSILLI	GNOCCHI	TORTELLONI	RIJST / RIZ
GAS / GAZ	Z9PGGD1MFO	10 kg	8 kg	12 kg	8 kg	6 kg
ELEKTRISCH ELECTRIQUE	Z9PCED1MFO	10 kg	8 kg	12 kg	8 kg	6 kg

EV900

FRY TOP
FRY TOP

Z9FTGDCS00 (392053) € 3.948

AFMETINGEN B X D X H / DIMENSIONS L X P X H	400 x 900 x 250 mm
UITVOERING / VERSION	Gas / Gaz
VERMOGEN / PUISSANCE	10 kW
BAKOPPERVLAK / SURFACE DE CUISSON	330 x 700 mm
GEWICHT BRUTO / POIDS BRUT	57 kg / 55 kg
AFWERKING BAKOPPERVLAK / FINITION SURFACE DE CUISSON	Glad verchromd Lisse au chrome poli

Z9FTGHCS00 (392054) € 5.925

AFMETINGEN B X D X H / DIMENSIONS L X P X H	800 x 900 x 250 mm
UITVOERING / VERSION	Gas / Gaz
VERMOGEN / PUISSANCE	20 kW
BAKOPPERVLAK / SURFACE DE CUISSON	730 x 700 mm
GEWICHT BRUTO / POIDS BRUT	105 kg / 101 kg
AFWERKING BAKOPPERVLAK / FINITION SURFACE DE CUISSON	Glad verchromd Lisse au chrome poli

Z9FTEDCS00 (392072) € 3.799

AFMETINGEN B X D X H / DIMENSIONS L X P X H	400 x 900 x 250 mm
UITVOERING / VERSION	Elektrisch / Electrique
AANSLUITSPANNING / RACCORDEMENT ELECTRIQUE	400V / 3N / 50Hz
AANSLUITWAARDE / PUISSANCE CONNECTEE	7,5 kW
BAKOPPERVLAK / SURFACE DE CUISSON	330 x 700 mm
GEWICHT BRUTO / POIDS BRUT	55 kg / 54 kg
AFWERKING BAKOPPERVLAK / FINITION SURFACE DE CUISSON	Glad verchromd Lisse au chrome poli

Z9FTEHCS00 (392073) € 5.588

AFMETINGEN B X D X H / DIMENSIONS L X P X H	800 x 900 x 250 mm
UITVOERING / VERSION	Elektrisch / Electrique
AANSLUITSPANNING / RACCORDEMENT ELECTRIQUE	400V / 3N / 50Hz
AANSLUITWAARDE / PUISSANCE CONNECTEE	15 kW
BAKOPPERVLAK / SURFACE DE CUISSON	730 x 700 mm
GEWICHT BRUTO / POIDS BRUT	100 kg / 90,5 kg
AFWERKING BAKOPPERVLAK / FINITION SURFACE DE CUISSON	Glad verchromd Lisse au chrome poli

GRILL HP TOP GRILL HP TOP **EV900**

Z9GRGDGCOP (392219) € 5.164



AFMETINGEN B X D X H / DIMENSIONS L X P X H	400 x 900 x 250 mm
UITVOERING / VERSION	Gas / Gaz
VERMOGEN / PUISSANCE	10,5 kW
BAKOPPERVLAK / SURFACE DE CUISSON	371 x 644 mm
GEWICHT BRUTO / POIDS BRUT	65 kg / 60 kg
AFWERKING BAKOPPERVLAK / FINITION SURFACE DE CUISSON	gietijzer / fonte

Z9GRGHGCOP (392065) € 6.191



AFMETINGEN B X D X H / DIMENSIONS L X P X H	800 x 900 x 250 mm
UITVOERING / VERSION	Gas / Gaz
VERMOGEN / PUISSANCE	21 kW
BAKOPPERVLAK / SURFACE DE CUISSON	742 x 644 mm
GEWICHT BRUTO / POIDS BRUT	113 kg / 96 kg
AFWERKING BAKOPPERVLAK / FINITION SURFACE DE CUISSON	gietijzer / fonte

Z9GREDGSOP (392346) € 5.286



AFMETINGEN B X D X H / DIMENSIONS L X P X H	400 x 900 x 250 mm
UITVOERING / VERSION	Elektrisch / Electriq
VERMOGEN / PUISSANCE	5,8 kW
BAKOPPERVLAK / SURFACE DE CUISSON	345 x 598 mm
GEWICHT BRUTO / POIDS BRUT	52 kg / 51 kg
AFWERKING BAKOPPERVLAK / FINITION SURFACE DE CUISSON	gietijzer / fonte

Z9GREHGSOP (392347) € 6.845



AFMETINGEN B X D X H / DIMENSIONS L X P X H	1200 x 900 x 250 mm
UITVOERING / VERSION	Elektrisch / Electriq
VERMOGEN / PUISSANCE	11,6 kW
BAKOPPERVLAK / SURFACE DE CUISSON	705 x 598 mm
GEWICHT BRUTO / POIDS BRUT	85 kg / 80 kg
AFWERKING BAKOPPERVLAK / FINITION SURFACE DE CUISSON	gietijzer / fonte

EV900

 INDUCTIEVUREN
 PLAQUES À INDUCTION

Z9INED2008 (392277) € 8.831

AFMETINGEN B X D X H / DIMENSIONS L X P X H	400 x 900 x 250 mm
UITVOERING / VERSION	Elektrisch / Electrique
AANSLUITSPANNING / RACCORDEMENT ELECTRIQUE	400V/3N/50Hz
AANSLUITWAARDE / PUISSANCE CONNECTEE	2 x 5 kW
ZONES / ZONES	2
GEWICHT BRUTO / POIDS BRUT	45 kg / 40 kg

Z9INEH4008 (392278) € 16.248

AFMETINGEN B X D X H / DIMENSIONS L X P X H	800 x 900 x 250 mm
UITVOERING / VERSION	Elektrisch / Electrique
AANSLUITSPANNING / RACCORDEMENT ELECTRIQUE	400V/3N/50Hz
AANSLUITWAARDE / PUISSANCE CONNECTEE	4 x 5kW
ZONES / ZONES	4
GEWICHT BRUTO / POIDS BRUT	76 kg / 65 kg

GASVUREN FOURNEAUX À GAZ **EV900**



Z9GCGD2S00 (392000) € 2.091

Z9GCGD2S0M (392001) € 2.151

AFMETINGEN B X D X H / DIMENSIONS L X P X H	400 x 900 x 250 mm
UITVOERING / VERSION	Gas / Gaz
VERMOGEN / PUISSANCE	392000 : 2 x 6 kW 392001 : 2 x 10 kW
BEKKENS / FEUX VIFS	2
GEWICHT BRUTO / POIDS BRUT	43 kg / 34 kg
DIAMETER BRANDERS / DIAMETRE BRULEURS	392000 : 60 mm 392001 : 100 mm



Z9GCGH4S00 (392002) € 3.299

Z9GCGH4S0M (392003) € 3.441

AFMETINGEN B X D X H / DIMENSIONS L X P X H	800 x 900 x 250 mm
UITVOERING / VERSION	Gas / Gaz
VERMOGEN / PUISSANCE	392002 : 3 x 6 kW + 1 x 10kW 392003 : 4 x 10 kW
BEKKENS / FEUX VIFS	4
GEWICHT BRUTO / POIDS BRUT	79 kg / 53 kg
DIAMETER BRANDERS / DIAMETRE BRULEURS	392002 : 3 x 60 mm + 1 x 100mm 392003 : 4 x 100mm



Z9GCGL6S00 (392011) € 4.499

Z9GCGL6S0M (392012) € 5.031

AFMETINGEN B X D X H / DIMENSIONS L X P X H	1200 x 900 x 250 mm
UITVOERING / VERSION	Gas / Gaz
VERMOGEN / PUISSANCE	392011 : 4 x 6 kW + 2 x 10kW 392012 : 6 x 10 kW
BEKKENS / FEUX VIFS	6
GEWICHT BRUTO / POIDS BRUT	110 kg / 76 kg
DIAMETER BRANDERS / DIAMETRE BRULEURS	392011 : 4 x 60mm + 2 x 100mm 392012 : 6 x 100mm

EV900

WERKBLADEN
PLANS NEUTRES

Z9WTNDN000 (392158) € 921

AFMETINGEN B X D X H / DIMENSIONS L X P X H	400 x 900 x 250 mm
GEWICHT BRUTO / POIDS BRUT	24 kg / 20 kg
UITVOERING / VERSION	½ module, gesloten ½ module, fermé

Z9WTNHN000 (392160) € 1.223

AFMETINGEN B X D X H / DIMENSIONS L X P X H	800 x 900 x 250 mm
GEWICHT BRUTO / POIDS BRUT	44 kg / 36 kg
UITVOERING / VERSION	1 module, gesloten 1 module, fermé

ONDERSTELLEN SOUBASSEMENTS **EV900**

ONDERSTELLEN / SOUBASSEMENTS



E9BAND0000 (391153) € 702

AFMETINGEN B X D X H / DIMENSIONS L X P X H	400 x 785 x 600 mm
GEWICHT BRUTO / POIDS BRUT	22 kg / 18 kg
UITVOERING / VERSION	½ module, open ½ module, ouvert



E9BANH0000 (391154) € 901

AFMETINGEN B X D X H / DIMENSIONS L X P X H	800 x 785 x 600 mm
GEWICHT BRUTO / POIDS BRUT	35 kg / 26 kg
UITVOERING / VERSION	1 module, open 1 module, ouvert



E9BANL0000 (391155) € 1.025

AFMETINGEN B X D X H / DIMENSIONS L X P X H	1200 x 785 x 600 mm
GEWICHT BRUTO / POIDS BRUT	45 kg / 34 kg
UITVOERING / VERSION	1 + ½ module, open 1 + ½ module, ouvert



DOORZ (206342) € 197

AFMETINGEN B X D X H / DIMENSIONS L X P X H	400 x 40 x 440 mm
GEWICHT BRUTO / POIDS BRUT	4kg / 3,18 kg
UITVOERING / VERSION	Rechts / links Gauche / droite



KMOCE (206245) € 86

AFMETINGEN B X D X H / DIMENSIONS L X P X H	50 x 50 x 420 mm
GEWICHT BRUTO / POIDS BRUT	1 kg / 0,45 kg
OMSCHRIJVING / DESCRIPTION	Centrale steun voor de installatie van lades, geleiders of deuren (1 stuk voor 800 mm module, 2 stuks voor 1200 mm module) / Support central pour l'installation des tiroirs, des glissières ou des portes (en prévoir 1 pour le module 800 et 2 pour le module 1200 mm)

MAGISTAR

COMBI OVENS

FOURS MIXTE



INTUÏTIEF

EENVOUDIGE EN INTUÏTIEVE BEDIENING

IMMÉDIAT

INTERFACE TACTILE SIMPLE ET INTUITIVE

COMPACT

MINIMALE BUITENAFMETINGEN
INSTALLLEERBAAR OP TABLET 700 MM DIEP

COMPACT

DIMENSIONS EXTÉRIEURS MINIMALES
INSTALLABLE SUR PANNEAU DE 700 MM DE PROFONDEUR



LOGISCH

KIES UW GERECHTEN EN MAGISTAR BEPAALT
DE BESTE BAKVOLGORDE

LOGIQUE

CHOISISSEZ VOS PRÉPARATIONS ET MAGISTAR VOUS INDI-
QUE LA MEILLEURE SÉQUENCE DE CUISSON

CONNECTIVITEIT

OP AFSTAND VERBINDEN VIA INTERNET
CONTROLEER UW WERK EN DOWNLOAD HACCP GEGEVENS

CONNEXION

CONNECTEZ À DISTANCE POUR SURVEILLER VOTRE TRAVAIL ET
TÉLÉCHARGEZ LES DONNÉES HACCP

MAGISTAR

COMBI OVENS
FOURS MIXTE

TOUCH SCREEN

TS BOILER

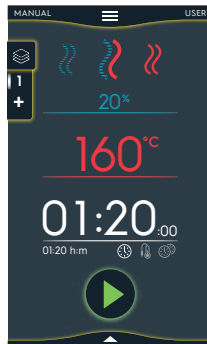

TI INJECTIE

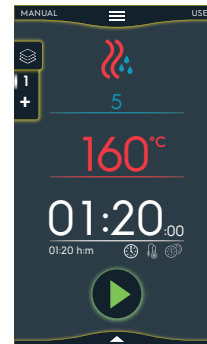

- | | |
|--|---|
| <p>1 Touchscreen
Panneau tactile</p> <p>2 101 vochtigheidsinstellingen
101 configurations d'humidité</p> <p>3 Standaard lambdasensor
Capteur lambda standard</p> <p>4 Automatische cycli
Modalité automatique</p> <p>5 Tot 1000 bereidingsprogramma's opslaan
Sauvegarder jusqu'à 1000 programmes de cuisson</p> <p>6 Revolutionair luchtdistributiesysteem
Système révolutionnaire pour la distribution de l'air</p> <p>7 Kernnaald met 6 sensoren
Sonde à 6 capteurs</p> <p>8 SoloMio startpagina met directe toegang tot favoriete functies
Solomio page d'accueil personnalisable en entrant vos fonctions préférées</p> <p>9 Kalender
Calendrier</p> <p>10 Cooking optimizer: meest logische bereidingsvolgorde
Cooking optimizer: séquence de cuisson la plus logique</p> <p>11 HP automatic cleaning: verlaagt reinigingskosten
HP automatic cleaning: réduit les coûts de nettoyage</p> | <p>1 Touchscreen
Panneau tactile</p> <p>2 11 vochtigheidsinstellingen
11 configurations d'humidité</p> <p>3 Lambdasensor (optioneel)
Capteur lambda (en option)</p> <p>4 Tot 1000 bereidingsprogramma's opslaan
Sauvegarder jusqu'à 1000 programmes de cuisson</p> <p>5 Revolutionair luchtdistributiesysteem
Système révolutionnaire pour la distribution de l'air</p> <p>6 Kernnaald (optioneel kernnaald met 6 sensoren)
Sonde coeur (sonde à 6 capteurs en option)</p> <p>7 SoloMio startpagina met directe toegang tot favoriete functies
Solomio page d'accueil personnalisable en entrant vos fonctions préférées</p> <p>8 Kalender
Calendrier</p> <p>9 HP automatic cleaning: verlaagt reinigingskosten
HP automatic cleaning: réduit les coûts de nettoyage</p> |
|--|---|

ELEKTRISCH / ELECTRIQUE

ZCOE61T2AO (218720) € 11.723

ZCOE61K2AO (218620) € 9.050



AFMETINGEN B X D X H / DIMENSIONS L X P X H	867 x 775 x 808 mm
UITVOERING / VERSION	ZCOE61T2AO: Boiler / Chaudière ZCOE61K2AO: Injectie / Injection
VERMOGEN / PUISSANCE	11,1 kW
AANSLUITSPANNING / RACCORDEMENT ELECTRIQUE	400V / 3N / 50Hz
CAPACITEIT / CAPACITÉ	6 x GN 1/1
GEWICHT BRUTO / POIDS BRUT	137 kg

ZCOE101T2AO (218722) € 15.695

ZCOE101K2AO (218622) € 11.570



AFMETINGEN B X D X H / DIMENSIONS L X P X H	867 x 775 x 1058 mm
UITVOERING / VERSION	ZCOE101T2AO: Boiler / Chaudière ZCOE101K2AO: Injectie / Injection
VERMOGEN / PUISSANCE	19 kW
AANSLUITSPANNING / RACCORDEMENT ELECTRIQUE	400V / 3N / 50Hz
CAPACITEIT / CAPACITÉ	10 x GN 1/1
GEWICHT BRUTO / POIDS BRUT	160 kg

GAS / GAZ

ZCOG61T2GO (218780) € 15.364

ZCOG61K2GO (218680) € 12.400



AFMETINGEN B X D X H / DIMENSIONS L X P X H	867 x 775 x 808 mm
UITVOERING / VERSION	ZCOG61T2GO: Boiler / Chaudière ZCOG61K2GO: Injectie / Injection
GAS VERMOGEN / PUISSANCE GAZ	19 kW (boiler / chaudière) 12 kW (injectie / injection)
AANSLUITSPANNING / RACCORDEMENT ELECTRIQUE	230V/50Hz
CAPACITEIT / CAPACITÉ	6 x GN 1/1
GEWICHT BRUTO / POIDS BRUT	152 kg

ZCOG101T2GO (218782) € 18.749

ZCOG101K2GO (218682) € 14.774



AFMETINGEN B X D X H / DIMENSIONS L X P X H	867 x 775 x 1058 mm
UITVOERING / VERSION	ZCOG101T2GO: Boiler / Chaudière ZCOG101K2GO: Injectie / Injection
GAS VERMOGEN / PUISSANCE GAZ	31 kW (boiler / chaudière) 21 kW (injectie / injection)
AANSLUITSPANNING / RACCORDEMENT ELECTRIQUE	230V / 50Hz
CAPACITEIT / CAPACITÉ	10 x GN 1/1
GEWICHT BRUTO / POIDS BRUT	168 kg

MAGISTAR

COMBI OVENS
FOURS MIXTE

DIGITAL

DS BOILER

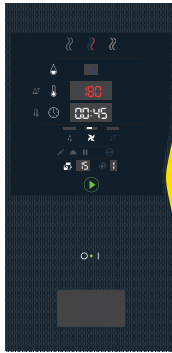

DI INJECTIE

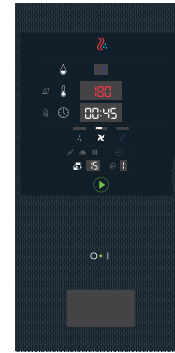

- | | |
|--|---|
| <p>1 Digitaal bedieningspaneel
Panneau numérique</p> <p>2 11 vochtigheidsinstellingen
11 configurations d'humidité</p> <p>3 Lambdasensor standaard
Capteur lambda standard</p> <p>4 Tot 100 bereidingsprogramma's opslaan + USB opslag
Sauvegarder jusqu'à 100 programmes de cuisson + USB</p> <p>5 Revolutionair luchtdistributiesysteem
Système révolutionnaire pour la distribution de l'air</p> <p>6 Kernnaald (optioneel kernnaald met 6 sensoren)
Sonde coeur (sonde à 6 capteurs en option)</p> <p>7 HP automatic cleaning
HP automatic cleaning</p> | <p>1 Digitaal bedieningspaneel
Panneau numérique</p> <p>2 11 vochtigheidsinstellingen
11 configurations d'humidité</p> <p>3 Lambdasensor (optioneel)
Capteur lambda (en option)</p> <p>4 Tot 100 bereidingsprogramma's opslaan + USB opslag
Sauvegarder jusqu'à 100 programmes de cuisson + USB</p> <p>5 Revolutionair luchtdistributiesysteem
Système révolutionnaire pour la distribution de l'air</p> <p>6 Kernnaald (optioneel kernnaald met 6 sensoren)
Sonde coeur (sonde à 6 capteurs en option)</p> <p>7 HP automatic cleaning
HP automatic cleaning</p> |
|--|---|

ELEKTRISCH / ELECTRIQUE

ZCOE61B2A0 (218820) € 9.123

ZCOE61C2A0 (218920) € 8.575



AFMETINGEN B X D X H / DIMENSIONS L X P X H	867 x 775 x 808 mm
UITVOERING / VERSION	ZCOE61B2A0: Boiler / Chaudiere ZCOE61C2A0: Injectie / Injection
VERMOGEN / PUISSANCE	11,1 kW
AANSLUITSPANNING / RACCORDEMENT ELECTRIQUE	400V / 3N / 50Hz
CAPACITEIT / CAPACITÉ	6 x GN 1/1
GEWICHT BRUTO / POIDS BRUT	137 kg

ZCOE101B2A0 (218822) € 11.645

ZCOE101C2A0 (218922) € 10.963



AFMETINGEN B X D X H / DIMENSIONS L X P X H	867 x 775 x 1058 mm
UITVOERING / VERSION	ZCOE101B2A0: Boiler / Chaudiere ZCOE101C2A0: Injectie / Injection
VERMOGEN / PUISSANCE	19 kW
AANSLUITSPANNING / RACCORDEMENT ELECTRIQUE	400V / 3N / 50Hz
CAPACITEIT / CAPACITÉ	10 x GN 1/1
GEWICHT BRUTO / POIDS BRUT	160 kg

GAS / GAZ

ZCOG61B2G0 (218880) € 13.791

ZCOG61C2G0 (218980) € 10.540



AFMETINGEN B X D X H / DIMENSIONS L X P X H	867 x 775 x 808 mm
UITVOERING / VERSION	ZCOG61B2G0: Boiler / Chaudiere ZCOG61C2G0: Injectie / Injection
GAS VERMOGEN / PUISSANCE GAZ	19 kW (boiler/chaudière) 12 kW (injectie/injection)
AANSLUITSPANNING / RACCORDEMENT ELECTRIQUE	230V / 50Hz
CAPACITEIT / CAPACITÉ	6 x GN 1/1
GEWICHT BRUTO / POIDS BRUT	152 kg

ZCOG101B2G0 (218882) € 16.365

ZCOG101C2G0 (218982) € 12.701



AFMETINGEN B X D X H / DIMENSIONS L X P X H	867 x 775 x 1058 mm
UITVOERING / VERSION	COG101B2G0: Boiler / Chaudiere ZCOG101C2G0: Injectie / Injection
GAS VERMOGEN / PUISSANCE GAZ	31 kW (boiler/chaudière) 21 kW (injectie/injection)
AANSLUITSPANNING / RACCORDEMENT ELECTRIQUE	230V / 50Hz
CAPACITEIT / CAPACITÉ	10 x GN 1/1
GEWICHT BRUTO / POIDS BRUT	168 kg

VAATWASSERS LAVE-VAISSELLES

FRONTLADERS, KAPVAATWASSERS

LAVE-VAISSELLES FRONTALES,
LAVE-VAISSELLES À CAPOT



FLEXIBILITEIT

VERSCHILLENDE WASCYCLI VOOR EEN PERFECT WASRESULTAAT

FLEXIBILITE

PLUSIEURS CYCLES DE LAVAGE POUR UN MEILLEUR RÉSULTAT

GEBRUIKSGEMAK

INTUITIEVE BEDIENING

GEMAKKELIJKE TOEGANKELIJKHEID VOOR SERVICE

FACILITE D'UTILISATION

PANNEAU ÉLECTRONIQUE INTUITIVE

ACCESSIBILITÉ FACILE POUR SERVICE



DUURZAAMHEID

LANGE LEVENSDUUR EN BETERE HYGIËNE DANKZIJ RVS
STRUCTUUR

DURABILITÉ

LONGUE DURÉE DE VIE ET PLUS D'HYGIËNE GRÂCE
AU STRUCTURE INOX

PERFORMANT

OPTIMALE SPOELRESULTATEN, TEMPERATUUR > 82,5°C
STILLE WERKING EN MINDER WARMTEVERLIES BIJ VERSIE
MET DUBBELE WAND

HAUTE PERFORMANCE

RÉSULTATS DE RINÇAGE OPTIMALES, TEMPÉRATURE > 82,5°C
FONCTIONNEMENT SILENCIEUX ET FAIBLE PERTE DE CHALEUR
POUR VERSION DOUBLE PAROI

ZS

GLAZENWASSERS LAVE-VERRES



ZSIG (402206)
€ 2.563



ZSDIAG (402238)
€ 4.290

TECHNISCHE GEGEVENS

AFMETINGEN B X D X H / DIMENSIONS L X P X H	460 x 565 x 715 mm	460 x 565 x 715 mm
GEWICHT BRUTO/NETTO / POIDS BRUT/NET	41 kg / 37 kg	49 kg / 37 kg
AANSLUITSPANNING / RACCORDEMENT ÉLECTRIQUE	230V	230V
AANSLUITWAARDE / PUISSANCE CONNECTÉE	2,3 kW	3,3 kW
AFMETINGEN KORVEN / DIMENSIONS CASIERS	400 x 400 x 150 mm	400 x 400 x 150 mm
CYCLUS TIJD / CYCLE	120 s	120 s
CAPACITEIT / CAPACITE	30 manden/uur 30 casiers/heure	30 manden/uur 30 casiers/heure
WATERVERBRUIK / CONSOMMATION D'EAU	2,3 L / cycle	2,3 L / cycle
BOILER / CHAUDIERE	Druk / À pression	Atmosferisch / Atmosphérique
BOILERVERMOGEN / PUISSANCE SURCHAUFFEUR	-	3,0 kW
INVOERHOOGTE / HAUTEUR DE PASSAGE	290 mm	290 mm
DUBBELWANDIG / DOUBLE PAROI	Ja / Oui	Ja / Oui
WASARM EN SPOELARM / BRAS DE LAVAGE ET RINCAGE	RVS / INOX	RVS / INOX
DOSEERPOMP SPOELMIDDEL / DOSEUR DE RINCAGE	Inbegrepen / Inclus	Inbegrepen / Inclus
DOSEERPOMP WASMIDDEL / DOSEUR DE DETERGENT	Inbegrepen / Inclus	Inbegrepen / Inclus
AFVOERPOMP / POMPE DE VIDANGE	Inbegrepen / Inclus	Inbegrepen / Inclus
KOUDWATERSPOELING / RINCAGE EAU FROIDE	Nee / Non	Nee / Non
INBEGREPEN ACCESSOIRES / ACCESSOIRES INCLUS	1 korf / 1 casier 400 x 400 x 150 mm	1 korf / 1 casier 400 x 400 x 150 mm

ZL FRONTLADERS LAVE-VAISSELLES FRONTALES



ZL1P (400225)
€ 3.134



ZL3P (400230)
€ 3.263

TECHNISCHE GEGEVENS

AFMETINGEN B X D X H / DIMENSIONS L X P X H	600 x 648 x 820 mm	600 x 648 x 820 mm
GEWICHT BRUTO/NETTO / POIDS BRUT/NET	47 kg	54 kg
AANSLUITSPANNING / RACCORDEMENT ÉLECTRIQUE	230V	400V/3N/50Hz*
AANSLUITWAARDE / PUISSANCE CONNECTÉE	3,65 kW	5,35 kW
AFMETINGEN KORVEN / DIMENSIONS CASIERS	500 x 500 mm	500 x 500 mm
CYCLUS TIJD / CYCLE	120 / 180 s	120 / 180 s
CAPACITEIT / CAPACITE	30 manden/uur 30 casiers/heure	30 manden/uur 30 casiers/heure
WATERVERBRUIK / CONSOMMATION D'EAU	3 L / cycle	3 L / cycle
BOILER / CHAUDIERE	Druk / À pression	Druk / À pression
BOILERVERMOGEN / PUISSANCE SURCHAUFFEUR	2,8 kW	4,5 kW
INVOERHOOGTE / HAUTEUR DE PASSAGE	330 mm	330 mm
DUBBELWANDIG / DOUBLE PAROI	Nee / Non	Nee / Non
WASARM EN SPOELARM / BRAS DE LAVAGE ET RINCAGE	Polypropyleen / Polypropylène	Polypropyleen / Polypropylène
DOSEERPOMP SPOELMIDDEL / DOSEUR DE RINCAGE	Inbegrepen / Inclus	Inbegrepen / Inclus
DOSEERPOMP WASMIDDEL / DOSEUR DE DETERGENT	Optioneel / Optional	Optioneel / Optional
AFVOERPOMP / POMPE DE VIDANGE	Inbegrepen / Inclus	Inbegrepen / Inclus
KOUDWATERSPOELING / RINCAGE EAU FROIDE	Nee / Non	Nee / Non
INBEGREPEN ACCESSOIRES / ACCESSOIRES INCLUS	1x gele bestekkorf / 1 x godet à couverts 1 x mand 18 borden / 1 x casier 18 assiettes	1x gele bestekkorf / 1 x godet à couverts 1 x mand 18 borden / 1 x casier 18 assiettes

* 230V/3N/50Hz op aanvraag sur demande

ZL

FRONTLADERS LAVE-VAISSELLES FRONTALES



ZLI3 (502725)
€ 3.701



ZLAI3P (502728)
€ 5.070

TECHNISCHE GEGEVENS

AFMETINGEN B X D X H / DIMENSIONS L X P X H	600 x 615 x 820 mm	600 x 615 x 820 mm
GEWICHT BRUTO/NETTO / POIDS BRUT/NET	60 kg	60 kg
AANSLUITSPANNING / RACCORDEMENT ÉLECTRIQUE	400V/3N/50Hz*	400V/3N/50Hz*
AANSLUITWAARDE / PUISSANCE CONNECTÉE	5,35 kW	5,35 kW
AFMETINGEN KORVEN / DIMENSIONS CASIERS	500 x 500 mm	500 x 500 mm
CYCLUS TIJD / CYCLE	90 / 120 / 240 s	90 / 120 / 240 s
CAPACITEIT / CAPACITE	40 manden/uur 40 casiers/heure	40 manden/uur 40 casiers/heure
WATERVERBRUIK / CONSOMMATION D'EAU	2,5 L / cycle	2,5 L / cycle
BOILER / CHAUDIERE	Druk / À pression	Atmosferisch / Atmosphérique
BOILERVERMOGEN / PUISSANCE SURCHAUFFEUR	4,5 kW	4,5 kW
INVOERHOOGTE / HAUTEUR DE PASSAGE	335 mm	335 mm
DUBBELWANDIG / DOUBLE PAROI	Ja / Oui	Ja / Oui
WASARM EN SPOELARM / BRAS DE LAVAGE ET RINCAGE	RVS / Inox	RVS / Inox
DOSEERPOMP SPOELMIDDEL / DOSEUR DE RINCAGE	Inbegrepen / Inclus	Inbegrepen / Inclus
DOSEERPOMP WASMIDDEL / DOSEUR DE DETERGENT	Optioneel / Optional	Optioneel / Optional
AFVOERPOMP / POMPE DE VIDANGE	Optioneel / Optional	Inbegrepen / Inclus
KOUDWATERSPOELING / RINCAGE EAU FROIDE	Nee / Non	Nee / Non
INBEGREPEN ACCESSOIRES / ACCESSOIRES INCLUS	2 x gele bestekkorf / 2 x godet à couverts 1 x mand 18 borden / 1 x casier 18 assiettes 1 x mand 24 tassen, 48 koffietassen / 1 x casier 24 tasses, 48 tasses à café	2 x gele bestekkorf / 2 x godet à couverts 1 x mand 18 borden / 1 x casier 18 assiettes 1 x mand 24 tassen, 48 koffietassen / 1 x casier 24 tasses, 48 tasses à café
ACTIVE GRS / GUARANTEED RINSE SYSTEM	-	Ja / Oui

* 230V/3N/50Hz op aanvraag / sur demande * 230V/3N/50Hz op aanvraag / sur demande

OPTIES / ACCESSOIRES / ZEPEN

OPTIONS / ACCESSOIRES / DÉTERGENTS

Opties / Options		
OMGEKEERDE OSMOSE UNIT / OSMOSEUR *	864388	€ 3903
ZEPPOMP / DOSEUR DETERGENT	864218	€ 262

* enkel voor toestellen met atmosferische boiler / seulement pour machine avec hotte atmosphérique

Accessoires / Accessoires		
AFWASKORF GLAZEN 400X400X150 / CASSIERS POUR VERRES 400X400X150	864470	€ 49
BESTEKBEKER GEEL / GODET JAUNE A COUVERTS	864242	€ 12
AFWASKORF VOOR 18 BORDEN 240MM / CASSIER A 18 ASSIETTES 240MM	867002	€ 32
AFWASKORF 48 KOFFIETASSEN OF 24 TASSEN / CASSIER 24 TASSES OU 48 TASSES A CAFE	867007	€ 29

Zepen / Detergents		
AFWASMIDDEL C11 2STUKS 5L / DETERGENT C11 2PCS 5L	OS2092	€ 115
SPOELMIDDEL C12 2STUKS 5L / PRODUIT DE RINÇAGE C12 2PCS 5L	OS2094	€ 140
SPOELMIDDEL C14 2STUKS 5L / PRODUIT DE RINÇAGE C14 2PCS 5L	OS2095	€ 189



ZHT

KAPVAATWASSERS LAVE-VAISSELLES À CAPOT

HYGIÈNE

PERFECTE HYGIENE DANKZIJ CONSTATE
SPOELWATERTEMPERATUUR VAN 84°C

HYGIÈNE

SANITISATION CERTIFIÉE GRÂCE À UNE TEMPÉRATURE
DE RINÇAGE CONSTATE GARANTIE DE 84°C

PERFORMANT

UITSTEKEND WAS- EN SPOELRESULTAAT,
MET MINIMAAL VERBRUIK VAN 2L/CYCLUS

PERFORMANCE

EXCELLENTE PERFORMANCES DE LAVAGE ET DE RINÇAGE NE
CONSOMMANT QUE 2L/CYCLE D'EAU DOUCE



ZUINIG

LAAG VERBRUIK VAN WATER IN DE SPOELCYCLUS (2L/
CYCLUS), WASMIDDEL, SPOELMIDDEL EN ELEKTRICITEIT

ECONOMIE

FAIBLE CONSOMMATION D'EAU DE RINÇAGE
(2L/CYCLUS), DÉTERGENT, PRODUIT DE RINÇAGE
ET ÉLECTRICITÉ

GEBRUIKSGEMAK

HOEKDISPLAY MET EENVOUDIGE
EN INTUÏTIEVE BEDIENING

FACILITE D'UTILISATION

L'AFFICHAGE D'ANGLE NOVATEUR
POUR UNE VISIBILITÉ MAXIMALE

ZHT

KAPVAATWASSERS LAVE-VAISSELLES À CAPOT



ZHT8G (505109)
€ 6.324



ZHT8ILG (504273)
€ 9.943



ZHT8IELG (504272)
€ 12.691

TECHNISCHE GEGEVENS

AFMETINGEN B X D X H / DIMENSIONS L X P X H	746 x 755 x 1549 mm	667 x 755 x 1567 mm	667 x 755 x 2273 mm
GEWICHT BRUTO/NETTO / POIDS BRUT/NET	119 kg / 106 kg	129 kg / 117 kg	150 kg / 129 kg
AANSLUITSPANNING RACCORDEMENT ÉLECTRIQUE	400V/3N/50Hz**	400V/3N/50Hz**	400V/3N/50Hz**
AANSLUITWAARDE / PUISSANCE CONNECTÉE	9,90 kW	9,90 kW	9,90 kW
AFMETINGEN KORVEN / DIMENSIONS CASIERS	500 x 500 mm	500 x 500 mm	500 x 500 mm
CAPACITEIT / CAPACITE	80* (63)/42/24 manden/uur 80* (63)/42/24 casiers/heure	80* (63)/42/24 manden/uur 80* (63)/42/24 casiers/heure	80* (63)/42/24 manden/uur 80* (63)/42/24 casiers/heure
WATERVERBRUIK / CONSOMMATION D'EAU	2 L / cycle	2 L / cycle	2 L / cycle
ESD ENERGIERECUPERATIE / CONDENSEUR ESD	Nee / Non	Nee / Non	Ja / Oui
AUTOMATISCHE ONTKALKING DETARTRAGE AUTOMATIQUE	Nee / Non	Ja / Oui	Ja / Oui
INVOERHOOGTE / HAUTEUR DE PASSAGE	440 mm	440 mm	440 mm
DUBBELWANDIG / DOUBLE PAROI	Nee / Non	Ja / Oui	Ja / Oui
WASARM EN SPOELARM BRAS DE LAVAGE ET RINCAGE	RVS / Inox	RVS / Inox	RVS / Inox
DOSEERPOMP SPOELMIDDEL DOSEUR DE RINCAGE	Inbegrepen / Inclus	Inbegrepen / Inclus	Inbegrepen / Inclus
DOSEERPOMP WASMIDDEL DOSEUR DE DETERGENT	Inbegrepen / Inclus	Inbegrepen / Inclus	Inbegrepen / Inclus
AFVOERPOMP / POMPE DE VIDANGE	Inbegrepen / Inclus	Inbegrepen / Inclus	Inbegrepen / Inclus
INBEGREPEN ACCESSOIRES ACCESSOIRES INCLUS	1 x gele bestekkorf / 2 x godet à couverts 1 x mand 18 borden / 1 x casier 18 assiettes	2 x gele bestekkorf / 2 x godet à couverts 1 x mand 18 borden / 1 x casier 18 assiettes 1 x mand 24 tassen, 48 koffietassen / 1 x casier 24 tasses, 48 tasses à café	2 x gele bestekkorf / 2 x godet à couverts 1 x mand 18 borden / 1 x casier 18 assiettes 1 x mand 24 tassen, 48 koffietassen / 1 x casier 24 tasses, 48 tasses à café

* high productivity (hoog rendement cyclus / cycle haut rendement)

** 230V/3N/50Hz op aanvraag / sur demande

ATOSA

KOEL- EN VRIESKASTEN,
GEKOELDE WERKBANKEN

•
RÉFRIGÉRATEURS ET CONGÉLATEURS,
TABLES RÉFRIGÉRÉES



KOEL- EN VRIESKASTEN RÉFRIGÉRATEURS EN CONGÉLATEURS

PRODUCTKENMERKEN

- Hoogwaardig RVS AISI 304 binnen en buitenzijde (achterzijde en bodem in gegalvaniseerd staal)
- Milieuvriendelijk koelmiddel R290 of R600A
- Dixell temperatuurregelaar
- Geforceerde koeling
- Verdampers met cataphorèse behandeling
- Gelijkmatige temperatuurverdeling dankzij luchtgeleidingskamer
- Zelfsluitende deur
- Deurslot
- Compressor bovenaan gemonteerd
- Deurdichting met magneetband, demonteerbaar zonder gereedschap en eenvoudig te reinigen
- Eenvoudige reiniging dankzij afgeronde hoeken
- LED verlichting
- Klimaatklasse 5 (40°C / 40 rH%)
- Optioneel: geleiders voor bakkerij platen

CARACTÉRISTIQUES

- Structure intérieure et extérieure en acier inoxydable AISI 304 (arrière et dessous en acier galvanisé)
- Réfrigérant écologique R290 ou R600A
- Régulateur digitale Dixell
- Froid ventilé
- Évaporateur traité cataphorèse
- Répartition égale d'air froid grâce au chambre de guidage d'air
- Fermeture de porte par rappel automatique
- Serrure de porte
- Groupe logé en haut
- Joints de portes magnétiques, faciles à nettoyer et démontables sans outils
- Angles intérieurs arrondis facilitent le nettoyage
- Éclairage intérieur LED
- Classe climatique 5 (40°C / 40 rH%)
- Option: glissières pour plaques boulangerie



MBF

KOEL- EN VRIESKASTEN GN 2/1 RÉFRIGÉRATEURS ET CONGÉLATEURS GN 2/1



MBF8116GR
€ 2.638



MBF8113GR
€ 3.149

TECHNISCHE GEGEVENS

AFMETINGEN B X D X H / DIMENSIONS L X P X H	730 x 805 x 2070 mm	730 x 805 x 2070 mm
TEMPERATUURBEREIK / PLAGE DE TEMPÉRATURE	-2 / +8°C	-17 / -22 °C
INHOUD BRUTO/NETTO / VOLUME BRUT/NET	670 / 455 L	670 / 455 L
GEWICHT BRUTO/NETTO / POIDS BRUT/NET	115 / 100 kg	130 / 115 kg
KLIMAAT KLASSE / CLASSE CLIMATIQUE	5	5
ENERGIE LABEL / CLASSE D'EFFICACITÉ ÉNERGÉTIQUE	B	C
AANSLUITSPANNING / RACCORDÉMENT ÉLECTRIQUE	230V, 50Hz	230V, 50Hz
AANSLUITWAARDE / PUISSANCE CONNECTÉE	220 W	600 W
INTERIEUR / EXTERIEUR / INTÉRIEUR / EXTÉRIEUR	Roestvrij staal AISI 304 / Inox AISI 304	Roestvrij staal AISI 304 / Inox AISI 304
KOELMIDDEL / RÉFRIGÉRANT	R600A	R290
ROOSTERS / GRILLES	3 + 1 bodemrooster / 3 + 1 grille de fond	3 + 1 bodemrooster / 3 + 1 grille de fond





MBF8117GR
€ 3.888



MBF8114GR
€ 4.400

TECHNISCHE GEGEVENS

AFMETINGEN B X D X H / DIMENSIONS L X P X H	1314 x 805 x 2070 mm	1314 x 805 x 2070 mm
TEMPERATUURBEREIK / PLAGE DE TEMPÉRATURE	-2 / +8°C	-17 / -22 °C
INHOUD BRUTO/NETTO / VOLUME BRUT/NET	1240 / 940 L	1240 / 940 L
GEWICHT BRUTO/NETTO / POIDS BRUT/NET	194 / 171 kg	200 / 177 kg
KLIMAAT KLASSE / CLASSE CLIMATIQUE	5	5
ENERGIE LABEL / CLASSE D'EFFICACITÉ ÉNERGÉTIQUE	B	C
AANSLUITSPANNING / RACCORDEMENT ÉLECTRIQUE	230V, 50Hz	230V, 50Hz
AANSLUITWAARDE / PUISSANCE CONNECTÉE	350 W	980 W
INTERIEUR / EXTERIEUR / INTÉRIEUR / EXTÉRIEUR	Roestvrij staal AISI 304 / Inox AISI 304	Roestvrij staal AISI 304 / Inox AISI 304
KOELMIDDEL / RÉFRIGÉRANT	R600A	R290
ROOSTERS / GRILLES	6 + 2 bodemrooster / 6 + 2 grille de fond	6 + 2 bodemrooster / 6 + 2 grille de fond

OPTIES EN ACCESSOIRES
OPTIONS ET ACCESSOIRES



KOEL-EN VRIESKASTEN / RÉFRIGÉRATEURS EN CONGÉLATEURS		
DRAADROOSTER	W0402369	€ 60
GELEIDER LINKS / GLISSIÈRE GAUCHE	80037407	€ 15
GELEIDER RECHTS / GLISSIÈRE DROITE	80037408	€ 15
GELEIDER LINKS VOOR BAKKERSPLATEN 600 X 400 GLISSIÈRE GAUCHE POUR PLAQUES 600 X 400	80037420	€ 40
GELEIDER RECHTS VOOR BAKKERSPLATEN 600 X 400 GLISSIÈRE DROITE POUR PLAQUES 600 X 400	80037421	€ 40

EPF

GEKOELDE WERKBANKEN TABLES RÉGRIGÉRÉES

PRODUCTKENMERKEN

- RVS binnen en buiten (achterkant en bodem in gegalvaniseerd staal)
- Werkblad AISI304, korpus AISI201
- Milieuvriendelijk koelmiddel R290 of R600A
- Digitale regelaar Dixell – Carel
- Gefroeerde koeling
- Verdampers met cataphoresis behandeling
- Zelfsluitende deuren
- Deurdichting met magneetband, demonteerbaar zonder gereedschap en eenvoudig te reinigen
- Eenvoudige reiniging dankzij afgeronde hoeken
- Klimaatklasse 5 (40°C / 40 rH%)

CARACTÉRISTIQUES

- Structure intérieure et extérieure en acier inoxydable AISI 304 (arrière et dessous en acier galvanisé)
- Plan de travail AISI304, corps AISI 201
- Réfrigérant écologique R290 ou R600A
- Régulateur digitale Dixell – Carel
- Froid ventilé
- Evaporateur traité cataphorèse
- Fermeture de porte par rappel automatique
- Joints de portes magnétiques, faciles à nettoyer et démontables sans outils
- Angles intérieurs arrondis facilitent le nettoyage
- Classe climatique 5 (40°C / 40 rH%)



EPF3422GR
€ 2.244

EPF3432GR
€ 2.559

EPF3442GR
€ 3.009

TECHNISCHE GEGEVENS

AFMETINGEN B X D X H / DIMENSIONS L X P X H	1360 x 700 x 840 mm	1795 x 700 x 840 mm	2230 x 700 x 840 mm
TEMPERATUURBEREIK / PLAGE DE TEMPÉRATURE	-2 / +8°C	-2 / +8°C	-2 / +8°C
INHOUD BRUTO/NETTO / VOLUME BRUT/NET	280 / 215 L	420 / 334 L	560 / 450 L
GEWICHT BRUTO/NETTO / POIDS BRUT/NET	122 / 95 kg	148 / 120 kg	176 / 145 kg
KLIMAAT KLASSE / CLASSE CLIMATIQUE	5	5	5
ENERGIE LABEL / CLASSE D'EFFICACITÉ ÉNERGÉTIQUE	A	A	A
AANSLUITSPANNING / RACCORDEMENT ÉLECTRIQUE	230V, 50Hz	230V, 50Hz	230V, 50Hz
AANSLUITWAARDE / PUISSANCE CONNECTÉE	250 W	400 W	400 W
INTERIEUR / EXTERIEUR / INTÉRIEUR / EXTÉRIEUR	Roestvrij staal AISI 304 Inox AISI 304	Roestvrij staal AISI 304 Inox AISI 304	Roestvrij staal AISI 304 Inox AISI 304
KOELMIDDEL / RÉFRIGÉRANT	R600A	R290	R290
ROOSTERS / GRILLES	4	6	8



EPF

GEKOELDE WERKBANKEN TABLES RÉGRIGÉRÉES



EPF3462GR
€ 2.803

EPF3472GR
€ 3.101

EPF3482GR
€ 3.583

TECHNISCHE GEGEVENS

AFMETINGEN B X D X H / DIMENSIONS L X P X H	1360 x 700 x 840 mm	1795 x 700 x 840 mm	2230 x 700 x 840 mm
TEMPERATUURBEREIK / PLAGE DE TEMPÉRATURE	-17 / -22 °C	-17 / -22°C	-17 / -22°C
INHOUD BRUTO/NETTO / VOLUME BRUT/NET	280 / 215 L	420 / 334 L	560 / 450 L
GEWICHT BRUTO/NETTO / POIDS BRUT/NET	122 / 95 kg	150 / 120 kg	176 / 145 kg
KLIMAAT KLASSE / CLASSE CLIMATIQUE	5	5	4
ENERGIE LABEL / CLASSE D'EFFICACITÉ ÉNERGÉTIQUE	A	C	C
AANSLUITSPANNING / RACCORDEMENT ÉLECTRIQUE	230V, 50Hz	230V, 50Hz	230V, 50Hz
AANSLUITWAARDE / PUISSANCE CONNECTÉE	600 W	600 W	600 W
INTERIEUR / EXTERIEUR / INTÉRIEUR / EXTÉRIEUR	Roestvrij staal AISI 304 / Inox AISI 304	Roestvrij staal AISI 304 / Inox AISI 304	Roestvrij staal AISI 304 / Inox AISI 304
KOELMIDDEL / RÉFRIGÉRANT	R290	R290	R290
ROOSTERS / GRILLES	4	6	8

OPTIES EN ACCESSOIRES / OPTIONS ET ACCESSOIRES

GEKOELDE WERKBANKEN / TABLES RÉGRIGÉRÉES		
LADENSET 2 LADES 1/2 / MODULE 2 TIROIRS 1/2*	EPF3906	€ 530
LADENSET 3 LADES 1/3 / MODULE 3 TIROIRS 1/3* **	EPF3907	€ 700
LADENSET 2 LADES 1/3 + 2/3 / MODULE 2 TIROIRS 1/3 + 2/3* **	EPF3908	€ 660
GELEIDER LINKS / GLISSIÈRE GAUCHE	34620406	€ 12
GELEIDER RECHTS / GLISSIÈRE DROITE	34620409	€ 12
ROOSTER / GRILLE	W0402367	€ 34

* Laden niet mogelijk bij vrieswerkbanken / Modèles congélateurs: tiroirs non-disponibles.

** Naast motorcompartiment enkel lades 2 x 1/2 mogelijk / Seulement tiroirs 2 x 1/2 possible à côté du groupe.

MPF

SALADETTE WERKBANKEN MPF TABLES DE PRÉPARATION MPF

PRODUCTKENMERKEN CARACTÉRISTIQUES

· RVS inwendig en uitwendig, koelmiddel R600a / R290, geventileerde koeling, klimaatklasse 5
magneetdichtingen, zelfsluitende deuren,
Carel / Dixell regelaar, wielen, verdamper met cata-
phorese behandeling, GN bakjes inbegrepen.

· INOX intérieur et extérieur, réfrigérant R600a / R290,
froid ventilé, classe climatique 5
joints de porte magnétiques, portes avec rappel de
fermeture automatique, régulateur carel / Dixell,
roues, évaporateur traité cataphorèse, bacs GN inclus.



MPF8201GR
€ 2.600



MPF8202GR
€ 3.098



MPF8203GR
€ 3.819

TECHNISCHE GEGEVENS

AFMETINGEN B X D X H / DIMENSIONS L X P X H	1117 x 840 x 1103 mm	1702 x 840 x 1103 mm	2362 x 840 x 1103 mm
TEMPERATUURBEREIK / PLAGE DE TEMPÉRATURE	-2 / +8 °C	-2 / +8 °C	-2 / +8 °C
INHOUD NETTO / VOLUME NET	227 L	429 L	656 L
GEWICHT BRUTO/NETTO / POIDS BRUT/NET	134 / 108 kg	184 / 152 kg	239 / 194 kg
KLIMAAT KLASSE / CLASSE CLIMATIQUE	5	5	5
AANTAL GN BAKJES (150MM) / NOMBRE DE BACS GN (150MM)	6 x 1/3 GN	9 x 1/3 GN	12 x 1/3 GN
AANSLUITSPANNING / RACCORDEMENT ÉLECTRIQUE	230V, 50Hz	230V, 50Hz	230V, 50Hz
AANSLUITWAARDE / PUISSANCE CONNECTÉE	270 W	370 W	370 W
INTERIEUR / EXTERIEUR / INTÉRIEUR / EXTÉRIEUR	Rvs AISI 201/ Inox AISI 201	Rvs AISI 201/ Inox AISI 201	Rvs AISI 201/ Inox AISI 201W
KOELMIDDEL / RÉFRIGÉRANT	R600A	R600A	R290
ROOSTERS / GRILLES	2 (636 x 651 mm)	4 (604 x 651 mm)	6 (604 x 651 / 636 x 651 mm)



MSF

SALADETTE WERKBANKEN MSF
TABLES DE PRÉPARATION MSF



MSF8302GR
€ 2.768

MSF8303GR
€ 3.105

MSF8304GR
€ 3.576

TECHNISCHE GEGEVENS

AFMETINGEN B X D X H / DIMENSIONS L X P X H	1225 x 762 x 1123 mm	1530 x 762 x 1123 mm	1846 x 762 x 1123 mm
TEMPERATUURBEREIK / PLAGE DE TEMPÉRATURE	-2 / +8 °C	-2 / +8 °C	-2 / +8 °C
INHOUD NETTO / VOLUME NET	281 L	369 L	436 L
GEWICHT BRUTO/NETTO / POIDS BRUT/NET	125 / 105 kg	145 / 123 kg	172 / 144 kg
KLIMAAT KLASSE / CLASSE CLIMATIQUE	5	5	5
AANTAL GN BAKJES / NOMBRE DE BACS GN	12 x 1/6 GN	16 x 1/6 GN	18 x 1/6 GN
AANSLUITSPANNING / RACCORDEMENT ÉLECTRIQUE	230V, 50Hz	230V, 50Hz	230V, 50Hz
AANSLUITWAARDE / PUISSANCE CONNECTÉE	370 W	370 W	370 W
INTERIEUR / EXTERIEUR / INTÉRIEUR / EXTÉRIEUR	Rvs AISI 201/ Inox AISI 201	Rvs AISI 201/ Inox AISI 201	Rvs AISI 201/ Inox AISI 201
KOELMIDDEL / RÉFRIGÉRANT	R600A	R600A	R290
ROOSTERS / GRILLES	2 (547 x 448 mm)	2 (701 x 448 mm)	3 (547 x 448/600 x 448 mm)



ESF

COMPACT GEKOELDE WERKBANKEN TABLES RÉFRIGÉRÉES COMPACT

PRODUCTKENMERKEN CARACTÉRISTIQUES

· RVS inwendig en uitwendig, koelmiddel R600a / R290, geventileerde koeling, klimaatklasse 5 magneetdichtingen, zelfsluitende deuren, Carel / Dixell regelaar, wielen + stelootjes, verdamper met cataphorose behandeling. Lades optioneel voor ESF4R, ESF5R en ESF8R.

· INOX intérieur et extérieur, réfrigérant R600a / R290, froid ventilé, classe climatique 5 joints de porte magnétiques, portes avec rappel de fermeture automatique, régulateur carel / Dixell, roues et pieds réglables, évaporateur traité cataphorèse. Tiroirs optionnels pour ESF4R, ESF5R en ESF8R.



ESF4R
€ 1.619



ESF5R
€ 1.572



ESF8R
€ 2.682

TECHNISCHE GEGEVENS

AFMETINGEN B X D X H / DIMENSIONS L X P X H	455 x 759 x 885 mm	660 x 630 x 847 mm	885 x 759 x 885 mm
TEMPERATUURBEREIK / PLAGE DE TEMPÉRATURE	-2 / +8 °C	-2 / +8 °C	-2 / +8 °C
INHOUD NETTO / VOLUME NET	70 L	77 L	140 L
GEWICHT BRUTO/NETTO / POIDS BRUT/NET	60/ 45 kg	70,4/ 53,4 kg	93,4 / 73,4 kg
KLIMAAT KLASSE / CLASSE CLIMATIQUE	5	5	5
ENERGIE LABEL / CLASSE D'EFFICACITÉ ÉNERGÉTIQUE	A	A	A
AANSLUITSPANNING / RACCORDEMENT ÉLECTRIQUE	230V, 50Hz	230V, 50Hz	230V, 50Hz
AANSLUITWAARDE / PUISSANCE CONNECTÉE	280 W	280 W	280 W
INTERIEUR / EXTERIEUR / INTÉRIEUR / EXTÉRIEUR	Rvs AISI 304/ Inox AISI 304	Rvs AISI 304/ Inox AISI 304	Rvs AISI 304/ Inox AISI 304W
KOELMIDDEL / RÉFRIGÉRANT	R600A	R600A	R600A
ROOSTERS / GRILLES	2 (518 x 328 mm)	2 (538 x 383 mm)	4 (518 x 328 mm)

ESF

COMPACT GEKOELDE WERKBANKEN TABLES RÉFRIGÉRÉES COMPACT



ESF4F
€ 2.143



ESF5F
€ 1.975



ESF8F
€ 3.115

TECHNISCHE GEGEVENS

AFMETINGEN B X D X H / DIMENSIONS L X P X H	455 x 759 x 885mm	660 x 630 x 847 mm	885 x 759 x 885 mm
TEMPERATUURBEREIK / PLAGE DE TEMPÉRATURE	-22 / -17 °C	-22 / -17 °C	-22 / -17 °C
INHOUD NETTO / VOLUME NET	70 L	77 L	140 L
GEWICHT BRUTO/NETTO / POIDS BRUT/NET	65,8 / 50,8 kg	76 / 59 kg	98,4 / 78,4 kg
KLIMAAT KLASSE / CLASSE CLIMATIQUE	5	5	5
ENERGIE LABEL / CLASSE D'EFFICACITÉ ÉNERGÉTIQUE	C	C	C
AANSLUITSPANNING / RACCORDEMENT ÉLECTRIQUE	230V, 50Hz	230V, 50Hz	230V, 50Hz
AANSLUITWAARDE / PUISSANCE CONNECTÉE	420 W	420 W	420 W
INTERIEUR / EXTERIEUR / INTÉRIEUR / EXTÉRIEUR	Rvs AISI 304 / Inox AISI 304	Rvs AISI 304 / Inox AISI 304	Rvs AISI 304 / Inox AISI 304
KOELMIDDEL / RÉFRIGÉRANT	R290	R290	R290
ROOSTERS / GRILLES	2 (518 x 328 mm)	2 (538 x 383 mm)	4 (518 x 328 mm)

MBC

ONDERBOUW KOEL- EN VRIESKASTEN RÉFRIGÉRATEUR ET CONGÉLATEUR COMPACT

SPECIFICATIES CARACTÉRISTIQUES

· RVS inwendig en uitwendig, koelmiddel R600a / R290, geventileerde koeling, klimaatklasse 5
magneetdichtingen, Carel / Dixell regelaar, wielen, verdamer met cataphorose behandeling, verstelbare roostersteunen, incl. slot, led verlichting.

· INOX intérieur et extérieur, réfrigérant R600a / R290, froid ventilé, classe climatique 5
joints de porte magnétiques, régulateur carel / Dixell, roues, évaporateur traité cataphorèse, supports grilles ajustables, serrure inclus, éclairage led.



MBC24R
€ 1.246

MBC24F
€ 1.359

TECHNISCHE GEGEVENS

AFMETINGEN B X D X H / DIMENSIONS L X P X H	605 x 635 x 825 mm	605 x 635 x 825 mm
TEMPERATUURBEREIK / PLAGE DE TEMPÉRATURE	-2 / +8 °C	-22 / -17 °C
INHOUD NETTO / VOLUME NET	55 L	55 L
GEWICHT BRUTO/NETTO / POIDS BRUT/NET	58 / 48 kg	62 / 52 kg
KLIMAAT KLASSE / CLASSE CLIMATIQUE	5	5
ENERGIE LABEL / CLASSE D'EFFICACITÉ ÉNERGÉTIQUE	A+	C
AANSLUITSPANNING / RACCORDEMENT ÉLECTRIQUE	230V, 50Hz	230V, 50Hz
AANSLUITWAARDE / PUISSANCE CONNECTÉE	150 W	300 W
INTERIEUR / EXTERIEUR / INTÉRIEUR / EXTÉRIEUR	Rvs AISI 430/ Inox AISI 430	Rvs AISI 430/ Inox AISI 430
KOELMIDDEL / RÉFRIGÉRANT	R600A	R290
ROOSTERS / GRILLES	2 (380 x 475 mm)	2 (380 x 475 mm)

EBF

SNELKOELERS EN SNELVRIEZERS CELLULES DE REFRROIDISSEMENT ET DE SURGELATION RAPIDES

SPECIFICATIES CARACTÉRISTIQUES

· RVS inwendig en uitwendig, koelmiddel R290, magneetdichting, Carel / Dixell regelaar, kernvoeler, 4 werkingscycli met eenvoudige programmatie, automatische heetgasontdooiing, deuralarm, waterafvoersysteem, concave bodem met afvoer, verdamper met cataphorese behandeling, geschikt voor 600x400 en GN 1/1 roosters.

· INOX intérieur et extérieur, réfrigérant R290, joints de portes magnétiques, régulateur carel / Dixell, sonde de température à cœur, 4 cycles programmables facilement, dégivrage automatique par air chaud, alarme de porte, système évacuation d'eau, cuve en pointe de diamant avec écoulement des eaux résiduelles, évaporateur traité cataphorese, intérieur adapté pour grilles 600x400 et GN 1/1.



EBF-05
€ 4.282



EBF-10
€ 6.226

TECHNISCHE GEGEVENS

AFMETINGEN B X D X H / DIMENSIONS L X P X H	750 x 815 x 870 mm	750 x 830 x 1435 mm
TEMPERATUURBEREIK / PLAGE DE TEMPÉRATURE	-18 / +3 °C	-18 / +3 °C
INHOUD NETTO / VOLUME NET	94 L	178 L
GEWICHT BRUTO/NETTO / POIDS BRUT/NET	110 / 89 kg	172 / 140 kg
KLIMAAT KLASSE / CLASSE CLIMATIQUE	4	4
CYCLUS TIJD KOELEN / TEMPS CYCLE REFRROIDISSEMENT	90 min (+90°C / +3°C)	90 min (+90°C / +3°C)
CYCLUS TIJD VRIEZEN/ TEMPS CYCLE CONGÉLATION	240 min (+90°C / -18°C)	240 min (+90°C / -18°C)
MAX CAPACITEIT / CAPACITE MAX	25 / 15 kg	50 / 30 kg
AANSLUITSPANNING / RACCORDEMENT ÉLECTRIQUE	230V, 50Hz	230V, 50Hz
AANSLUITWAARDE / PUISSANCE CONNECTÉE	1300 W	2500 W
INTERIEUR / EXTERIEUR / INTÉRIEUR / EXTÉRIEUR	Rvs AISI 304/ Inox AISI 201	Rvs AISI 304 / Inox AISI 201
KOELMIDDEL / RÉFRIGÉRANT	R290	R290
ROOSTERS / GRILLES	5 (600x400, GN 1/1) (roosters niet inbegrepen / grilles pas inclus)	10 (600x400, GN 1/1) (roosters niet inbegrepen / grilles pas inclus)

BDS DRANKENKOELERS REFROIDISSEURS DE BOUTEILLES

SPECIFICATIES CARACTÉRISTIQUES

• Koelmiddel R600a, statische koeling, klimaatklasse 3, glasdeuren, Carel / Dixell regelaar, regelbare stelpot, verdampert met cataphorèse behandeling, incl. slot, led verlichting.

• Réfrigérant R600a, froid statique, classe climatique 3, portes vitrées, régulateur carel / Dixell, pieds réglables, évaporateur traité cataphorèse, serrure inclus, éclairage led.



BDS210
€ 1.112

BDS310
€ 1.370

TECHNISCHE GEGEVENS

AFMETINGEN B X D X H / DIMENSIONS L X P X H	900 x 505 x 895 mm	1350 x 505 x 895 mm
TEMPERATUURBEREIK / PLAGE DE TEMPÉRATURE	+2/ +8°C	+2/ +8°C
INHOUD BRUTO / VOLUME BRUT	220 L	320 L
GEWICHT BRUTO/NETTO / POIDS BRUT/NET	68 / 50 kg	106 / 72 kg
KLIMAAT KLASSE / CLASSE CLIMATIQUE	3	3
ENERGIE LABEL / CLASSE D'EFFICACITÉ ÉNERGÉTIQUE	C	C
AANSLUITSPANNING / RACCORDEMENT ÉLECTRIQUE	230V, 50Hz	230V, 50Hz
AANSLUITWAARDE / PUISSANCE CONNECTÉE	200 W	310 W
FLESSENCAPACITEIT / CAPACITÉ BOUTEILLES	144	216
KOELMIDDEL / RÉFRIGÉRANT	R600A	R600A
ROOSTERS / GRILLES	2 (795 x 320 mm)	2 (795 x 320 mm)

WLS

SUSHI VITRINES VITRINES À SUSHI

SPECIFICATIES CARACTÉRISTIQUES

• Koelmiddel R600a, statische koeling, klimaatklasse 3, glasdeuren, Carel / Dixell regelaar, regelbare stelpoten, verdampers met cataphoresis behandeling, incl. slot, led verlichting.

• Réfrigérant R600a, froid statique, classe climatique 3, portes vitrées, régulateur carel / Dixell, pieds réglables, évaporateur traité cataphorèse, serrure inclus, éclairage led.



TECHNISCHE GEGEVENS	WLS-50L € 1.261	WLS-62L € 1.353	WLS-75L € 1.425	WLS-93L € 1.596
AFMETINGEN B X D X H / DIMENSIONS L X P X H	1175 x 430 x 310 mm	1352 x 430 x 310 mm	1530 x 430 x 310 mm	1800 x 430 x 310 mm
TEMPERATUURBEREIK / PLAGE DE TEMPÉRATURE	0 / +5 °C	0 / +5 °C	0 / +5 °C	0 / +5 °C
INHOUD BRUTO / VOLUME BRUT	50 L	62 L	75 L	93 L
GEWICHT BRUTO/NETTO / POIDS BRUT/NET	53 / 38 kg	58 / 41 kg	63 / 45 kg	72 / 51 kg
KLIMAAT KLASSE / CLASSE CLIMATIQUE	3	3	3	3
ENERGIE LABEL / CLASSE D'EFFICACITÉ ÉNERGÉTIQUE	-	-	-	-
AANSLUITSPANNING / RACCORDEMENT ÉLECTRIQUE	230V, 50Hz		230V, 50Hz	230V, 50Hz
AANSLUITWAARDE / PUISSANCE CONNECTÉE	300 W	300 W	300 W	300 W
INTERIEUR / EXTERIEUR / INTÉRIEUR / EXTÉRIEUR	Rvs AISI 304/ Inox AISI 304		Rvs AISI 304/ Inox AISI 304	Rvs AISI 304/ Inox AISI 304
KOELMIDDEL / RÉFRIGÉRANT	R600a	R600a	R600a	R600a
CONFIGURATIE / CONFIGURATION	4 x GN 1/3 (20mm)	5 x GN 1/3 (20mm)	6 x GN 1/3 (20mm)	5 x GN 1/2 (20mm)

EPF

PIZZA WERKBANKEN TABLES A PIZZA

SPECIFICATIES CARACTÉRISTIQUES

- Roostermaat 400 x 600, RVS inwendig en uitwendig, met graniet werkblad, koelmiddel R290 / R600a, zelfsluitende deur, Carel regelaar, heavy duty wielen, verdamper met cataforese behandeling, afgeronde hoeken.
- Pour plaques 400 x 600, INOX intérieur et extérieur, avec plan de travail granit, réfrigérant R290 / R600a, portes avec rappel de fermeture automatique, régulateur carel, roues heavy duty, évaporateur traité cataphorèse, angles intérieurs arrondis.

opzetvitrine niet inbegrepen
presentoir non inclus



TECHNISCHE GEGEVENS

EPF3480GR

€ 3.323

EPF3485GR

€ 3.053

AFMETINGEN B X D X H / DIMENSIONS L X P X H	2010 x 800 x 925 mm	2010 x 800 x 925 mm
TEMPERATUURBEREIK / PLAGE DE TEMPÉRATURE	-2 / +8 °C	-2 / +8 °C
INHOUD BRUTO/NETTO / VOLUME BRUT/NET	420 / 250 L	420 / 375 L
GEWICHT BRUTO/NETTO / POIDS BRUT/NET	377 / 300 kg	344 / 267 kg
KLIMAAT KLASSE / CLASSE CLIMATIQUE	5	5
ENERGIE LABEL / CLASSE D'EFFICACITÉ ÉNERGÉTIQUE	A	B
AANSLUITSPANNING / RACCORDEMENT ÉLECTRIQUE	230V, 50Hz	230V, 50Hz
AANSLUITWAARDE / PUISSANCE CONNECTÉE	250 W	400 W
INTERIEUR / EXTERIEUR / INTÉRIEUR / EXTÉRIEUR	Rvs / Inox	Rvs / Inox
KOELMIDDEL / RÉFRIGÉRANT	R600A	R290
ROOSTERS / GRILLES	2 x 7 (roosters niet inbegrepen / grilles pas inclus)	3 x 7 (roosters niet inbegrepen / grilles pas inclus)





- Temperatuurbereik / Plage de température : +2 / +8°C
- Koelmiddel / Réfrigérant : R600A
- Voeding / Alimentation : 230V/50hz
- Opgenomen vermogen / Puissance absorbée : 180W
- Automatische ontdooiing / Dégivrage automatique



MODEL MODÈLE	UITVOERING VERSION	CAPACITEIT CAPACITÉ	AFMETINGEN DIMENSIONS	PRIJS PRIX
VRX1200/330	GLASOPBOUW / PARE-HALEINE VERRE	5 x ¼ GN	1205x335x435 mm	€ 856
VRX1200/330S	RVS DEKSEL / COUVERCLE INOX	5 x ¼ GN	1205x335x270 mm	€ 856
VRX1200/380	GLASOPBOUW / PARE-HALEINE VERRE	4 x 1/3 GN	1205x395x435 mm	€ 878
VRX1200/380S	RVS DEKSEL / COUVERCLE INOX	4 x 1/3 GN	1205x395x270 mm	€ 878
VRX1400/330	GLASOPBOUW / PARE-HALEINE VERRE	6 x ¼ GN	1415x335x435 mm	€ 884
VRX1400/330S	RVS DEKSEL / COUVERCLE INOX	6 x ¼ GN	1415x335x270 mm	€ 884
VRX1400/380	GLASOPBOUW / PARE-HALEINE VERRE	6 x 1/3 GN	1415x395x435 mm	€ 961
VRX1400/380S	RVS DEKSEL / COUVERCLE INOX	6 x 1/3 GN	1415x335x270 mm	€ 961
VRX1500/330	GLASOPBOUW / PARE-HALEINE VERRE	7 x ¼ GN	1505x335x435 mm	€ 975
VRX1500/330S	RVS DEKSEL / COUVERCLE INOX	7 x ¼ GN	1505x335x270 mm	€ 975
VRX1500/380	GLASOPBOUW / PARE-HALEINE VERRE	6 x 1/3 GN	1505x395x435 mm	€ 1.020
VRX1500/380S	RVS DEKSEL / COUVERCLE INOX	6 x 1/3 GN	1505x395x270 mm	€ 1.020
VRX1600/330	GLASOPBOUW / PARE-HALEINE VERRE	7 x ¼ GN	1605x335x435 mm	€ 1.033
VRX1600/330S	RVS DEKSEL / COUVERCLE INOX	7 x ¼ GN	1605x335x270 mm	€ 1.033
VRX1600/380	GLASOPBOUW / PARE-HALEINE VERRE	7 x 1/3 GN	1605x395x435 mm	€ 1.051
VRX1600/380S	RVS DEKSEL / COUVERCLE INOX	7 x 1/3 GN	1605x395x270 mm	€ 1.051
VRX1800/330	GLASOPBOUW / PARE-HALEINE VERRE	8 x ¼ GN	1805x335x435 mm	€ 1.073
VRX1800/330S	RVS DEKSEL / COUVERCLE INOX	8 x ¼ GN	1805x335x270 mm	€ 1.073
VRX1800/380	GLASOPBOUW / PARE-HALEINE VERRE	8 x 1/3 GN	1805x395x435 mm	€ 1.114
VRX1800/380S	RVS DEKSEL / COUVERCLE INOX	8 x 1/3 GN	1805x395x270mm	€ 1.114
VRX2000/330	GLASOPBOUW / PARE-HALEINE VERRE	10 x ¼ GN	2005x335x435 mm	€ 1.129
VRX2000/330S	RVS DEKSEL / COUVERCLE INOX	10 x ¼ GN	2005x335x270 mm	€ 1.129
VRX2000/380	GLASOPBOUW / PARE-HALEINE VERRE	9 x 1/3 GN	2005x395x435 mm	€ 1.170
VRX2000/380S	RVS DEKSEL / COUVERCLE INOX	9 x 1/3 GN	2005x395x270 mm	€ 1.170

YBF

COMPACT KOEL-EN VRIESKASTEN ARMOIRES COMPACT

SPECIFICATIES CARACTÉRISTIQUES

- Rvs inwendig en uitwendig, plaatsbesparend ontwerp, koelmiddel R290/R600A, zelfsluitende deuren, Carel regelaar, wielen, afgeronde hoeken, verdampers met cataforese behandeling.
- INOX intérieur et extérieur, armoires compactes, réfrigérant R290/R600A, portes avec rappel de fermeture automatique, régulateur carel, roues, angles intérieurs arrondis, évaporateur traité cataforese.



YBF9206GR
€ 2.158

YBF9218GR
€ 2.796

YBF9237GR
€ 3.501

TECHNISCHE GEGEVENS

AFMETINGEN B X D X H / DIMENSIONS L X P X H	600 x 730 x 1820 mm	1200 x 730 x 1820 mm	1800 x 730 x 1820 mm
TEMPERATUURBEREIK / PLAGE DE TEMPÉRATURE	-2 / +8 °C	-2 / +8 °C	-2 / +8 °C
INHOUD BRUTO/NETTO / VOLUME BRUT/NET	410 / 280 L	900 / 620 L	1390 / 950 L
GEWICHT BRUTO/NETTO / POIDS BRUT/NET	100 / 82 kg	145 / 132 kg	200 / 180 kg
KLIMAAT KLASSE / CLASSE CLIMATIQUE	5	5	5
ENERGIE LABEL / CLASSE D'EFFICACITÉ ÉNERGÉTIQUE	C	C	C
AANSLUITSPANNING / RACCORDEMENT ÉLECTRIQUE	230V, 50Hz	230V, 50Hz	230V, 50Hz
AANSLUITWAARDE / PUISSANCE CONNECTÉE	290 W	450 W	400 W
INTERIEUR / EXTERIEUR / INTÉRIEUR / EXTÉRIEUR	Rvs / Inox	Rvs / Inox	Rvs / Inox
KOELMIDDEL / RÉFRIGÉRANT	R600A	R600	R290
ROOSTERS / GRILLES	3 (485 X 525 mm)	6 (525 x 530 mm)	9 (525 x 530 / 585 x 525mm) lades / tiroirs

YCF

COMPACT GLASDEUR COMPACT PORTE EN VITRÉE

SPECIFICATIES CARACTÉRISTIQUES

- Rvs inwendig en uitwendig, glasdeuren, ledverlichting, plaatsbesparend ontwerp, koelmiddel R290/R600A, zelfsluitende deuren, Carel regelaar, wielen, afgeronde hoeken, verdampers met cataforëse behandeling.
- INOX intérieur et extérieur, porte vitrées, contours de portes lumineux, armoires compactes, réfrigérant R290/R600A, portes avec rappel de fermeture automatique, régulateur carel, roues, angles intérieurs arrondis, évaporateur traité cataforëse.



YCF9401GR
€ 2.200

YCF9402GR
€ 2.854

YCF9403GR
€ 3.739

TECHNISCHE GEGEVENS

AFMETINGEN B X D X H / DIMENSIONS L X P X H	600 x 730 x 1820 mm	1200 x 730 x 1820 mm	1800 x 730 x 1820 mm
TEMPERATUURBEREIK / PLAGE DE TEMPÉRATURE	0 / +8 °C	0 / +8 °C	0 / +8 °C
INHOUD BRUTO/NETTO / VOLUME BRUT/NET	410 / 280 L	900 / 620 L	1390 / 950 L
GEWICHT BRUTO/NETTO / POIDS BRUT/NET	110 / 92 kg	165 / 152 kg	250 / 224 kg
KLIMAAT KLASSE / CLASSE CLIMATIQUE	5	5	5
ENERGIE LABEL / CLASSE D'EFFICACITÉ ÉNERGÉTIQUE	B	B	B
AANSLUITSPANNING / RACCORDEMENT ÉLECTRIQUE	230V, 50Hz	230V, 50Hz	230V, 50Hz
AANSLUITWAARDE / PUISSANCE CONNECTÉE	290 W	450 W	400 W
INTERIEUR / EXTERIEUR / INTÉRIEUR / EXTÉRIEUR	Rvs / Inox	Rvs / Inox	Rvs / Inox
KOELMIDDEL / RÉFRIGÉRANT	R600A	R600	R290
ROOSTERS / GRILLES	4 (485 X 525 mm)	8 (525 x 530 mm)	12 (525 x 530 / 585 x 525mm)

WTF / WTY

KOELVITRINES VITRINES RÉFRIGÉRÉES

- Temperatuurbereik +2 / +8°C
- Elektronische regelaar
- Led verlichting
- Regelbare stelpoten
- Inwendige en uitwendige structuur in rvs
- Uitneembare schuifdeuren

- Plage de température +2 / +8°C
- Égulateur électronique
- Éclairage intérieur led
- Pieds réglables
- Structure intérieure et extérieure en inox
- Portes coulissantes amovibles



WTF



WTY

	WTY110L	WTY130L	WTF120L	WTF160L
AFMETINGEN B X D X H / DIMENSIONS L X P X H	715 X 560 X 670	915 X 560 X 670	715 X 560 X 670	915 X 560 X 670
TEMPERATUURBEREIK / PLAGE DE TEMPÉRATURE	+2 / +8°C	+2 / +8°C	+2 / +8°C	+2 / +8°C
INHOUD BRUTO/NETTO / VOLUME BRUT/NET	110	130	120	160
GEWICHT BRUTO/NETTO / POIDS BRUT/NET	78/63	87/78	91/70	97/75
KLIMAAT KLASSE / CLASSE CLIMATIQUE	3	3	3	3
AANSLUITSPANNING / RACCORDEMENT ÉLECTRIQUE	230V, 50Hz	230V, 50Hz	230V, 50Hz	230V, 50Hz
AANSLUITWAARDE / PUISSANCE CONNECTÉE	165	165	165	165
KOELMIDDEL / RÉFRIGÉRANT	R290	R290	R290	R290
LEGPLANKEN / ETAGÈRES	2	2	2	2
PRIJS / PRIX	€ 1.108	€ 1.285	€ 1.298	€ 1.300

WDG

- Temperatuurbereik +2 / +8°C
- Elektronische regelaar
- Led verlichting
- Wielen
- Inwendige en uitwendige structuur in rvs
- Uitwendig zwart gelakt

- Plage de température +2 / +8°C
- Égulateur électronique
- Éclairage intérieur led
- Roues
- Structure intérieure et extérieure en inox
- Extérieur laqué noir



	WDG096F	WDG126F	WDG156F	WDG186F
AFMETINGEN B X D X H / DIMENSIONS L X P X H	900 x 660 x 1200	1200 x 660 x 1200	1500 x 660 x 1200	1800 x 660 x 1200
TEMPERATUURBEREIK / PLAGE DE TEMPÉRATURE	+2 / +8°C	+2 / +8°C	+2 / +8°C	+2 / +8°C
INHOUD BRUTO/NETTO / VOLUME BRUT/NET	180	246	271	380
GEWICHT BRUTO/NETTO / POIDS BRUT/NET	141/111	162/130	190/154	215/174
KLIMAAT KLASSE / CLASSE CLIMATIQUE	3	3	3	3
AANSLUITSPANNING / RACCORDEMENT ÉLECTRIQUE	230V, 50Hz	230V, 50Hz	230V, 50Hz	230V, 50Hz
AANSLUITWAARDE / PUISSANCE CONNECTÉE	480	480	550	660
KOELMIDDEL / RÉFRIGÉRANT	R290	R290	R290	R290
LEGPLANKEN / ETAGÈRES	2	2	2	2
PRIJS / PRIX	€ 2.007	€ 2.271	€ 2.572	€ 2.937

ITV | 
ICE makers

IJSBLOKJESMACHINES
MACHINES À GLAÇONS





GOURMET KUBUS
CUBE GOURMET

GALA



IJSMACHINE VOOR HUISHOUELIJK GEBRUIK
MACHINE À GLACE À USAGE DOMESTIQUE

KITCHEN ICE



DIAMOND ICE
GRANULAR ICE

IQ



OPSLAG EN DISTRIBUTIE
ENTREPOSAGE ET DISTRIBUTION

BINS
BINS MET KAR / BACS AVEC CHARIOT
ORBITAL BINS

GALA

NDP20 | NG30 | NG35 | NG45

Only NDP Model



ALFA MINI – 14 gr
36 mm (B) x 26 mm (D) x 23 mm (H)



GALA – 22 gr
39 (Ø) x 35 mm (A)



ORION 25 290 € 1.427



CONDENSATIE CONDENSATION	CODE REF	PRODUCTIE PRODUCTION	SPANNING TENSION	OPSLAG STOCKAGE	CYCLUS CYCLE	GEWICHT POIDS	AFMETINGEN B X D X H DIMENSIONS L X P X H
AIR / AIRE	9801U	22 kg/24h	230V / 50Hz / 1N	6 kg	18 cubes	32 kg	350 x 475 x 593 mm



GALA NG30 290 € 1.914



CONDENSATIE CONDENSATION	CODE REF	PRODUCTIE PRODUCTION	SPANNING TENSION	OPSLAG STOCKAGE	CYCLUS CYCLE	GEWICHT POIDS	AFMETINGEN B X D X H DIMENSIONS L X P X H
AIR / AIRE	13030U	30 kg/24h	230V / 50Hz / 1N	15 kg	18 cubes	40 kg	405 x 515 x 744 mm*

*Met stelpoten/pieds: 105-155mm



GALA NG35 290 € 2.350



CONDENSATIE CONDENSATION	CODE REF	PRODUCTIE PRODUCTION	SPANNING TENSION	OPSLAG STOCKAGE	CYCLUS CYCLE	GEWICHT POIDS	AFMETINGEN B X D X H DIMENSIONS L X P X H
AIR / AIRE	13036U	37 kg/24h	230V / 50Hz / 1N	20 kg	24 cubes	45 kg	465 x 595 x 789 mm*

*Met stelpoten/pieds: 105-155mm



GALA NG45 290 € 2.460



CONDENSATIE CONDENSATION	CODE REF	PRODUCTIE PRODUCTION	SPANNING TENSION	OPSLAG STOCKAGE	CYCLUS CYCLE	GEWICHT POIDS	AFMETINGEN B X D X H DIMENSIONS L X P X H
AIR / AIRE	13040U	47 kg/24h	230V / 50Hz / 1N	20 kg	24 cubes	45 kg	465 x 595 x 789 mm*

*Met stelpoten/pieds: 105-155mm

GALA

NG60 | NG80 | NG110 | NG150

 **NATURAL**
REFRIGERANT



GALA - 22 gr
39 (Ø) x 35 mm (A)



GALA NG60 290 € 2.730



CONDENSATIE CONDENSATION	CODE REF	PRODUCTIE PRODUCTION	SPANNING TENSION	OPSLAG STOCKAGE	CYCLUS CYCLE	GEWICHT POIDS	AFMETINGEN B X D X H DIMENSIONS L X P X H
AIR / AIRE	13050U	55 kg/24h	230V / 50Hz / 1N	25 kg	36 cubes	56 kg	535 x 595 x 789 mm*

*Met stelpoten/pieds: 105-155mm



GALA NG80 290 € 3.432



CONDENSATIE CONDENSATION	CODE REF	PRODUCTIE PRODUCTION	SPANNING TENSION	OPSLAG STOCKAGE	CYCLUS CYCLE	GEWICHT POIDS	AFMETINGEN B X D X H DIMENSIONS L X P X H
AIR / AIRE	13070U	75 kg/24h	230V / 50Hz / 1N	35 kg	48 cubes	63 kg	715 x 595 x 939 mm*

*Met stelpoten/pieds: 105-155mm



GALA NG110 290 € 3.995



CONDENSATIE CONDENSATION	CODE REF	PRODUCTIE PRODUCTION	SPANNING TENSION	OPSLAG STOCKAGE	CYCLUS CYCLE	GEWICHT POIDS	AFMETINGEN B X D X H DIMENSIONS L X P X H
AIR / AIRE	13090U	112 kg/24h	230V / 50Hz / 1N	60 kg	60 cubes	81 kg	715 x 700 x 1044 mm*

*Met stelpoten/pieds: 105-155mm



GALA NG150 290 € 5.069



CONDENSATIE CONDENSATION	CODE REF	PRODUCTIE PRODUCTION	SPANNING TENSION	OPSLAG STOCKAGE	CYCLUS CYCLE	GEWICHT POIDS	AFMETINGEN B X D X H DIMENSIONS L X P X H
AIR / AIRE	13140U	153 kg/24h	230V / 50Hz / 1N	75 kg	96 cubes	95 kg	860 x 700 x 1044 mm*

*Met stelpoten/pieds: 105-155mm

GALA

MDP150 | MR400 | MR400R



GALA - 22 gr
39 (Ø) x 35 mm (A)



GALA MDP150 290 € 4.860



CONDENSATIE CONDENSATION	CODE REF	PRODUCTIE PRODUCTION	VOLTAGE VOLTAGE	OPSLAG STOCKAGE	CYCLUS CYCLE	GEWICHT POIDS	AFMETINGEN B X D X H DIMENSIONS L X P X H
AIR / AIRE	9247U	145 kg/24h	230V / 50Hz / 1N	modular	84 cubes	102 kg	775 x 625 x 805 mm



GALA MR400 € 10.124



CONDENSATIE CONDENSATION	CODE REF	PRODUCTIE PRODUCTION	VOLTAGE VOLTAGE	OPSLAG STOCKAGE	CYCLUS CYCLE	GEWICHT POIDS	AFMETINGEN B X D X H DIMENSIONS L X P X H
AIR / AIRE	13350	381 kg/24h	230V / 50Hz / 1N	modular	192 cubes	185 kg	1321 x 638 x 978 mm



GALA MR400 REMOTE € 9.219



CONDENSATIE CONDENSATION	CODE REF	PRODUCTIE PRODUCTION	VOLTAGE VOLTAGE	OPSLAG STOCKAGE	CYCLUS CYCLE	GEWICHT POIDS	AFMETINGEN B X D X H DIMENSIONS L X P X H
AIR / AIRE	13402	380 kg/24h	400V / 50Hz / 3N	modular	192 cubes	170 kg	1321 x 638 x 978 mm



IQ

50C | 90C | 180C | 180



DIAMOND ICE



GRANULAR ICE



IQ50C 290 € 3.703



CONDENSATIE CONDENSATION	CODE REF	PRODUCTIE PRODUCTION	SPANNING TENSION	OPSLAG STOCKAGE	GEWICHT POIDS	AFMETINGEN B X D X H DIMENSIONS L X P X H
AIR / AIRE	10220U	55 kg/24h	230V / 50Hz / 1N	20 kg	55 kg	465 x 595 x 784 mm*

*Met stelpoten/pieds: 105-155mm



IQ90C 290 € 4.231



CONDENSATIE CONDENSATION	CODE REF	PRODUCTIE PRODUCTION	SPANNING TENSION	OPSLAG STOCKAGE	GEWICHT POIDS	AFMETINGEN B X D X H DIMENSIONS L X P X H
AIR / AIRE	9133U	94 kg/24h	230V / 50Hz / 1N	20 kg	58 kg	465 x 595 x 784 mm*

*Met stelpoten/pieds: 105-155mm



IQ180C 290 € 5.085



CONDENSATIE CONDENSATION	CODE REF	PRODUCTIE PRODUCTION	SPANNING TENSION	OPSLAG STOCKAGE	GEWICHT POIDS	AFMETINGEN B X D X H DIMENSIONS L X P X H
AIR / AIRE	9061U	182 kg/24h	230V / 50Hz / 1N	64 kg	75 kg	515 x 550 x 1355 mm*

*Met stelpoten/pieds: 105-155mm



IQ180 290 € 4.895



CONDENSATIE CONDENSATION	CODE REF	PRODUCTIE PRODUCTION	SPANNING TENSION	OPSLAG STOCKAGE	GEWICHT POIDS	AFMETINGEN B X D X H DIMENSIONS L X P X H
AIR / AIRE	9063U	182 kg/24h	230V / 50Hz / 1N	modular	55 kg	515 x 550 x 486 mm

IQ

230 | 450 | 650



DIAMOND ICE



GRANULAR ICE



IQ 230 290 € 5.386



CONDENSATIE CONDENSATION	CODE REF	PRODUCTIE PRODUCTION	SPANNING TENSION	OPSLAG STOCKAGE	GEWICHT POIDS	AFMETINGEN B X D X H DIMENSIONS L X P X H
AIR / AIRE	9031U	230 kg/24h	230V / 50Hz / 1N	modular	52 kg	515 x 550 x 486 mm



IQ 450 290 € 7.166



CONDENSATIE CONDENSATION	CODE REF	PRODUCTIE PRODUCTION	SPANNING TENSION	OPSLAG STOCKAGE	GEWICHT POIDS	AFMETINGEN B X D X H DIMENSIONS L X P X H
AIR / AIRE	9033U	482 kg/24h	230V / 50Hz / 1N	modular	82 kg	675 x 550 x 660 mm



IQ 650 290 € 8.324



CONDENSATIE CONDENSATION	CODE REF	PRODUCTIE PRODUCTION	SPANNING TENSION	OPSLAG STOCKAGE	GEWICHT POIDS	AFMETINGEN B X D X H DIMENSIONS L X P X H
AIR / AIRE	9067U	655 kg/24h	230V / 50Hz / 1N	modular	105 kg	675 x 548 x 796 mm

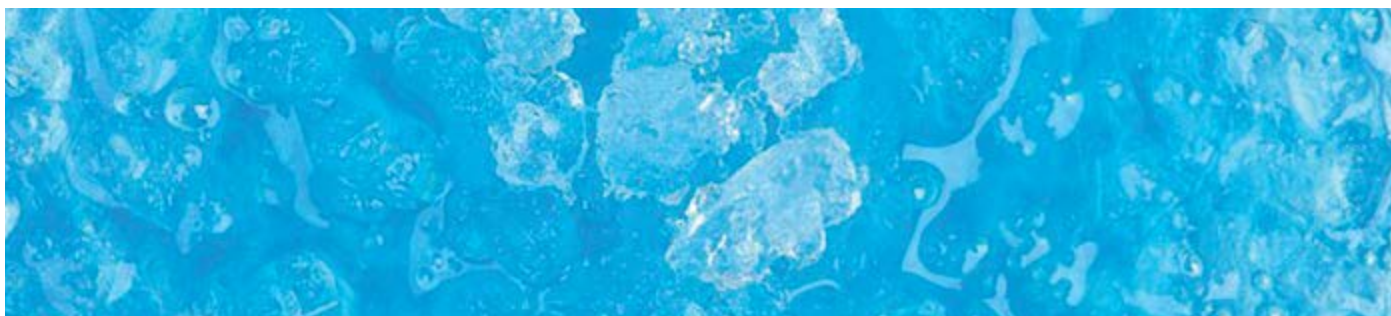

IQN

 90C | 240 | 300 | 500

NATURAL
 REFRIGERANT

NUGGET ICE

IQN90C 290 € 4.575

CONDENSATIE CONDENSATION	CODE REF	PRODUCTIE PRODUCTION	SPANNING TENSION	OPSLAG STOCKAGE	GEWICHT POIDS	AFMETINGEN B X D X H DIMENSIONS L X P X H
AIR / AIRE	10560U	95 kg/24h	230V / 50Hz / 1N	20 kg	58 kg	465 x 595 x 784 mm*

*Met stelpoten/pieds: 105-155mm

IQN240 290 € 9.371

CONDENSATIE CONDENSATION	CODE REF	PRODUCTIE PRODUCTION	SPANNING TENSION	OPSLAG STOCKAGE	GEWICHT POIDS	AFMETINGEN B X D X H DIMENSIONS L X P X H
AIR / AIRE	10570UN	240 kg/24h	230V / 50Hz / 1N	55 kg	101 kg	715 x 700 x 1044 mm*

*Met stelpoten/pieds: 105-155mm

IQN 300 290 € 8.800

CONDENSATIE CONDENSATION	CODE REF	PRODUCTIE PRODUCTION	SPANNING TENSION	OPSLAG STOCKAGE	GEWICHT POIDS	AFMETINGEN B X D X H DIMENSIONS L X P X H
AIR / AIRE	10501UN	330 kg/24h	230V / 50Hz / 1N	modular	84 kg	559 x 622 x 712 mm

IQN 500 290 € 10.843

CONDENSATIE CONDENSATION	CODE REF	PRODUCTIE PRODUCTION	SPANNING TENSION	OPSLAG STOCKAGE	GEWICHT POIDS	AFMETINGEN B X D X H DIMENSIONS L X P X H
AIR / AIRE	10505UN	490 kg/24h	230V / 50Hz / 1N	modular	97 kg	559 x 622 x 712 mm

NG 2CUBE

NIEUW!!! XL GOURMET IJSBLOKJE 50X50X50 MM / 90 GRAM
NOUVEAU!!! GLACON CUBIQUE XL 50X50X50 MM / 90 GRAMMES

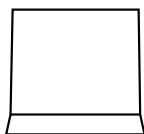

NG 2CUBE – 90 gr
50 x 50 x 50 mm

• Led verlichting in voorraadbak, ingebouwde afvoerpomp, deur met water-afvoersysteem, ijschepouder geïntegreerd in deur.

• Eclairage led dans bac de stockage, pompe de relevage intégré, porte avec système d'évacuation d'eau, support pour pelle incorporé dans porte.



NG 2CUBE 290 € 4.940



CONDENSATIE CONDENSATION	CODE REF	PRODUCTIE PRODUCTION	SPANNING TENSION	OPSLAG STOCKAGE	CYCLUS CYCLE	GEWICHT POIDS	AFMETINGEN B X D X H DIMENSIONS L X P X H
AIR / AIRE	53500UD	28 kg/24h	230V / 50Hz / 1N	20 kg	12 cubes	46 kg	595 x 465 x 789 mm

KITCHEN ICE



GALA - 22 gr
39 (Ø) x 35 mm (A)

• Luxe ijsmachine perfect voor hotels, vip lounges, kantoren en woningen. Eenvoudig te gebruiken en om te gaan met een innovatief ontwerp.

• Machine à glace de luxe parfaite pour les hôtels, les salons VIP, les bureaux et les maisons. Facile à utiliser et à manipuler avec un design innovant.

 **NATURAL**
REFRIGERANT



KITCHEN ICE 290 € 2.967



CONDENSATIE CONDENSATION	CODE REF	PRODUCTIE PRODUCTION	SPANNING TENSION	OPSLAG STOCKAGE	CYCLUS CYCLE	GEWICHT POIDS	AFMETINGEN B X D X H DIMENSIONS L X P X H
AIR / AIRE	13011U	14 kg/24h	230V / 50Hz / 1N	8 kg	12 cubes	40 kg	595 x 577 x 458 mm



BINS

S80 | S130 | S160 | S220 | S350 | S400 | S500



BIN S80

OPSLAG 100% STOCKAGE 100%	OPSLAG 80% STOCKAGE 80%	GEWICHT (NETTO) POIDS (NET)	AFMETINGEN B X D X H DIMENSIONS L X P X H	PRIJS PRIX
80 kg	64 kg	50 kg	685 x 555 x 870 mm*	€ 1.225

*Met stelpoten/pieds: 95mm



BIN S130

OPSLAG 100% STOCKAGE 100%	OPSLAG 80% STOCKAGE 80%	GEWICHT (NETTO) POIDS (NET)	AFMETINGEN B X D X H DIMENSIONS L X P X H	PRIJS PRIX
160 kg	128 kg	52 kg	762 x 819 x 740 mm*	€ 2.105

*Met stelpoten/pieds: 160mm



BIN S160

OPSLAG 100% STOCKAGE 100%	OPSLAG 80% STOCKAGE 80%	GEWICHT (NETTO) POIDS (NET)	AFMETINGEN B X D X H DIMENSIONS L X P X H	PRIJS PRIX
181 kg	145 kg	54 kg	559 x 872 x 1122 mm*	€ 2.201

*Met stelpoten/pieds: 160mm



BIN S220

OPSLAG 100% STOCKAGE 100%	OPSLAG 80% STOCKAGE 80%	GEWICHT (NETTO) POIDS (NET)	AFMETINGEN B X D X H DIMENSIONS L X P X H	PRIJS PRIX
230 kg	184 kg	56 kg	762 x 819 x 1071 mm*	€ 2.390

*Met stelpoten/pieds: 160mm



BIN S350

OPSLAG 100% STOCKAGE 100%	OPSLAG 80% STOCKAGE 80%	GEWICHT (NETTO) POIDS (NET)	AFMETINGEN B X D X H DIMENSIONS L X P X H	PRIJS PRIX
340 kg	272 kg	69 kg	1067 x 819 x 1071 mm*	€ 3.258

*Met stelpoten/pieds: 160mm



BIN S400

OPSLAG 100% STOCKAGE 100%	OPSLAG 80% STOCKAGE 80%	GEWICHT (NETTO) POIDS (NET)	AFMETINGEN B X D X H DIMENSIONS L X P X H	PRIJS PRIX
390 kg	312 kg	75 kg	1219 x 819 x 1071 mm*	€ 3.422

*Met stelpoten/pieds: 160mm



BIN S500

OPSLAG 100% STOCKAGE 100%	OPSLAG 80% STOCKAGE 80%	GEWICHT (NETTO) POIDS (NET)	AFMETINGEN B X D X H DIMENSIONS L X P X H	PRIJS PRIX
480 kg	384 kg	94 kg	1321 x 872 x 1122 mm*	€ 3.992

*Met stelpoten/pieds: 160mm

BINS

MET KAR. KIT MET 6 BAKKEN
AVEC CHARIOT. KIT 6 SEAUX

• Ergonomische, gemakkelijk te verplaatsen karren voor moeiteloze ijsverdeling

• Chariots à paniers ergonomiques et faciles à déplacer pour une distribution de glace sans effort



BIN SCS150

OPSLAG 100% STOCKAGE 100%	OPSLAG 80% STOCKAGE 80%	GEWICHT (NETTO) POIDS (NET)	AFMETINGEN B X D X H DIMENSIONS L X P X H	PRIJS PRIX
140 + Cart 112 kg	100 + Cart 112 kg	75 kg	762 x 1016 x 1320 mm	€ 7.572



BIN SCS300

OPSLAG 100% STOCKAGE 100%	OPSLAG 80% STOCKAGE 80%	GEWICHT (NETTO) POIDS (NET)	AFMETINGEN B X D X H DIMENSIONS L X P X H	PRIJS PRIX
300 + Cart 112 kg	240 + Cart 112 kg	95 kg	762 x 1016/1163 mm* x 1865	€ 10.499

*Met deur/avec porte



BIN SCD400

OPSLAG 100% STOCKAGE 100%	OPSLAG 80% STOCKAGE 80%	GEWICHT (NETTO) POIDS (NET)	AFMETINGEN B X D X H DIMENSIONS L X P X H	PRIJS PRIX
181 + Cart 224 kg	145 + Cart 224 kg	54 kg	1524 x 1016/1163 mm* x 1520	€ 14.785

*Met deur/avec porte



BIN SCD600

OPSLAG 100% STOCKAGE 100%	OPSLAG 80% STOCKAGE 80%	GEWICHT (NETTO) POIDS (NET)	AFMETINGEN B X D X H DIMENSIONS L X P X H	PRIJS PRIX
230 + Cart 224 kg	184 + Cart 224 kg	56 kg	1524 x 1016/1163 mm* x 1820	€ 17.644

*Met deur/avec porte



BIN SCD800

OPSLAG 100% STOCKAGE 100%	OPSLAG 80% STOCKAGE 80%	GEWICHT (NETTO) POIDS (NET)	AFMETINGEN B X D X H DIMENSIONS L X P X H	PRIJS PRIX
340 + Cart 224 kg	272 + Cart 224 kg	69 kg	1524 x 1016/1163 mm* x 2084	€ 19.372

*Met deur/avec porte



EASY CART - KIT 6

MODEL MODEL	CODE REF.	OPSLAG 80% STOCKAGE 80%	STORAGE AHRI (80%) STORAGE AHRI (80%)	GEWICHT (NETTO) POIDS (NET)	AFMETINGEN B X D X H DIMENSIONS L X P X H	PRIJS PRIX
EASY CART	19551	112 kg	-	35 kg	620 x 1054 x 722 mm*	€ 1.998
6 BUCKETS KIT OPTIONAL ACCESSORY	30501	70 kg	-	8 kg	176 x 420 mm* x 38	€ 784

(1) Emmerset apart verkrijgbaar / Seau disponible séparément

*Met handvat / Avec poignée + 908mm



COMBINATIONS

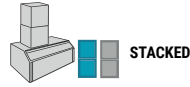

BINS MET KAR / BACS AVEC CHARIOT

N° MACHINES	SCS150		SCS300		SCD400		SCD600		SCD800	
	1	2	1	2	1	2	1	2	1	2
(*)MDP150 GALA/DELTA										
(*)MR400 GALA/DELTA										
MP145 PULSAR										
(**)MS220 SPIKA										
MS300 SLIM SPIKA										
(**)MS410 SPIKA										
IQ 180										
IQ 230										
IQ N/F 300/500										
IQ 450										
(*)IQ 650										
IQ 1100										
G IQ 550										
G IQ 850.CO ²										
G IQ 1100										
SCALA 400/SCALA 400 SPLIT										
(*)SCALA 600/SCALA 600 SPLIT										
SCALA 1T/1,5T/2T/3T SPLIT										
SCALA COMPACT 1000										

ORBITAL BINS

VOOR SCALA FLAKERS
POUR SCALA FLAKERS



MODEL MODEL	CODE REF.	t	m ³	kg/h	mm	mm	mm	PRIJS PRIX
		CAPACITEIT CAPACITÉ	VOLUME VOLUME	IJSFVOER DÉCHARGE DE GLACE	EXTERNAL DIAMETER	BASISHOOGTE HAUTEUR DE LA BASE	TOTALE HOOGTE BASE HAUTEUR	
SSE-SS221	19840	2	5,96	4000	2250	1000	2500	€ 97.325
SSE-SS322	19848	3	7,95	4000	2250	1000	3000	€ 106.264
SSE-SS422	19849	4	9,94	4000	2250	1000	3500	€ 111.911
SSE-SS523	19843	5	11,9	4000	2250	1000	4000	€ 117.181
SSE-SS732	19844	7	14	9000	3080	1000	3000	€ 138.109
SSE-SS1033	19845	10	21	9000	3080	1000	4000	€ 152.405
SSE-SS1242	19846	12	25	9000	4080	1000	3100	oa / sd
SSE-SS1542	19850	15	31	9000	4080	1100	3600	oa / sd
SSE-SS1843	19851	18	37	9000	4080	1100	4100	oa / sd
SSE-SS2544	19852	25	50	9000	4080	1100	5100	oa / sd

SCALA COMPACT

• Industriële compacte eenheden 0,4 tm–10tm
ijsgenerator met condensatie-eenheid

• Gamme industrielle unités compactes 0.4 tm–10tm
générateur de glace avec unité de condensation



FLAKE ICE
1,5–3mm dikte / d'épaisseur



MODEL MODEL	CODE REF	PRODUCTIE PRODUCTION	SPANNING TENSION	GEWICHT (NETTO) POIDS (NET)	AFMETINGEN B X D X H DIMENSIONS L X P X H	PACKED SHIPPING INFO			PRIJS PRIX
						DIMENSIONS L X P X H	PACKED WEIGHT	VOLUME	
SCALA 400C	10001	+/- 400 kg/24h	400 V/ 50Hz / 3N	160	1100 x 700 x 760 mm	1120 x 820 x 915 mm	170 kg	0,92 m ²	€ 19.005
SCALA 600C	10025	+/- 600 kg/24h	400 V/ 50Hz / 3N	197	1255 x 755 x 835 mm	1350 x 855 x 960 mm	227 kg	1,10 m ²	€ 18.835
SCALA1000C	10118	+/- 1000 kg/24h	400 V/ 50Hz / 3N	249	1360 x 1050 x 1000 mm	1580 x 1290 x 1290 mm	353 kg	2,63 m ²	€ 25.642
SCALA 1500	10029	+/- 1500 kg/24h	400 V/ 50Hz / 3N	490	1405 x 1645 x 1447 mm	1575 x 1785 x 1890 mm	550 kg	5,31 m ²	€ 35.599
SCALA 2000	10003	+/- 2000 kg/24h	400 V/ 50Hz / 3N	513	1404 x 1613 x 1600 mm	1780 x 1880 x 1620 mm	550 kg	5,42 m ²	€ 34.706
SCALA 3000	10004	+/- 3000 kg/24h	400 V/ 50Hz / 3N	660	2600 x 1150 x 1300 mm	2880 x 1430 x 1620 mm	740 kg	6,68 m ²	€ 49.589
SCALA 5000	10005	+/- 5000 kg/24h	400 V/ 50Hz / 3N	1450	3900 x 1220 x 1550 mm	4300 x 1500 x 1800 mm	1806 kg	11,6 m ²	€ 80.100
SCALA 10 TN	10006	+/- 10000 kg/24h	400 V/ 50Hz / 3N	1950	6200 x 1400 x 1940 mm	5980 x 1800 x 2380 mm	2050 kg	25,62 m ²	€ 129.795

SCALA SPLIT UNITS

• Industriële compacte eenheden 0,4 tm–50tm
ijsgenerator met condensatie-eenheid

• Gamme industrielle unités compactes 0.4 tm–50tm
générateur de glace avec unité de condensation



FLAKE ICE
1,5–3mm dikte / d'épaisseur



MODEL MODEL	CODE REF	PRODUCTIE PRODUCTION	SPANNING TENSION	GEWICHT (NETTO) POIDS (NET)	AFMETINGEN B X D X H DIMENSIONS L X P X H	PACKED SHIPPING INFO			PRIJS PRIX
						DIMENSIONS L X P X H	PACKED WEIGHT	VOLUME	
SCALA 400 SPLIT	10022	+/- 400 kg/24h	230 V/ 1N 50Hz / 3N	94	1090 x 700 x 720 mm	1220 x 830 x 890 mm	127 kg	0,92 m ²	€ 13.257
SCALA 600 SPLIT	10024	+/- 600 kg/24h	230 V/ 1N 50Hz / 3N	120	1250 x 750 x 835 mm	1350 x 860 x 970 mm	160 kg	1,10 m ²	€ 13.253
SCALA 1000 SPLIT	10008	+/- 1000 kg/24h	230 V/ 1N 50Hz / 3N	170	1050 x 750 x 870 mm	1150 x 970 x 870 mm	200 kg	1,13 m ²	€ 17.500
SCALA 1500 SPLIT	10023	+/- 1500 kg/24h	230 V/ 1N 50Hz / 3N	200	1050 x 750 x 1050 mm	1150 x 850 x 1180 mm	260 kg	1,15 m ²	€ 17.585
SCALA 2000 SPLIT	10010	+/- 2000 kg/24h	230 V/ 1N 50Hz / 3N	182	1050 x 750 x 1040 mm	1150 x 850 x 1210 mm	230 kg	1,18 m ²	€ 19.030
SCALA 3000 SPLIT	10012	+/- 3000 kg/24h	230 V/ 1N 50Hz / 3N	280	1050 x 750 x 1300 mm	1150 x 860 x 1345 mm	320 kg	1,49 m ²	€ 24.585
SCALA 5000 SPLIT	10014	+/- 5000 kg/24h	230 V/ 1N 50Hz / 3N	800	1850 x 1150 x 1300 mm	1910 x 1220 x 1475 mm	950 kg	4,47 m ²	€ 36.285
SCALA 10 TN SPLIT	10016	+/- 10000 kg/24h	230 V/ 1N 50Hz / 3N	950	1850 x 1150 x 1830 mm	1910 x 1200 x 1980 mm	1050 kg	4,54 m ²	€ 55.313
SCALA 15 TN SPLIT	10018	+/- 15000 kg/24h	230 V/ 1N 50Hz / 3N	1500	2200 x 1520 x 2100 mm	2260 x 1585 x 2170 mm	1900 kg	7,77 m ²	€ 69.207

SCALA REMOTE UNIT

- Externe condensatie-eenheid
- Unité de condensation à distance



FLAKE ICE

1,5-3mm dikte / d'épaisseur



MODEL MODEL	CODE REF	PRODUCTIE PRODUCTION	VOLTAGE VOLTAGE	GEWICHT (NETTO) POIDS (NET)	AFMETINGEN B X D X H DIMENSIONS L X P X H	PACKED SHIPPING INFO			PRIJS PRIX
						DIMENSIONS L X P X H	PACKED WEIGHT	VOLUME	
SCALA 400	10031	+/- 400 kg/24h	400 V/ 50Hz / 3N	100 kg	1100 x 700 x 760 mm	1220 x 820 x 915 mm	127 kg	0,92 m ²	€ 19.633
RCU400		-	400 V/ 50Hz / 3N	84 kg	1108 x 574 x 690 mm	1220 x 600 x 800 mm	104 kg	0,57 m ²	
SCALA 600	10030	+/- 600 kg/24h	400 V/ 50Hz / 3N	120 kg	1250 x 750 x 835 mm	1350 x 860 x 970 mm	150 kg	1,12 m ²	€ 20.952
RCU600		-	400 V/ 50Hz / 3N	86 kg	1108 x 574 x 690 mm	1220 x 600 x 800 mm	95 kg	0,57 m ²	
SCALA 1000	10009	+/- 1000 kg/24h	400 V/ 50Hz / 3N	170 kg	1050 x 750 x 870 mm	1150 x 970 x 1010 mm	200 kg	1,13 m ²	€ 26.975
RCU1000		-	400 V/ 50Hz / 3N	129 kg	1108 x 574 x 1319 mm	1200 x 600 x 1500 mm	149 kg	1,08 m ²	
SCALA 1500	10035	+/- 1500 kg/24h	400 V/ 50Hz / 3N	200 kg	1050 x 750 x 1060 mm	1150 x 850 x 1190 mm	260 kg	1,15 m ²	€ 32.842
RCU 1500		-	400 V/ 50Hz / 3N	308 kg	1613 x 574 x 1297 mm	1780 x 730 x 1620 mm	328 kg	2,10 m ²	
SCALA 2000	10011	+/- 2000 kg/24h	400 V/ 50Hz / 3N	230 kg	1050 x 750 x 1080 mm	1150 x 850 x 1190 mm	290 kg	1,16 m ²	€ 34.945
RCU 2000		-	400 V/ 50Hz / 3N	263 kg	1613 x 574 x 1297 mm	1780 x 730 x 1620 mm	328 kg	2,10 m ²	
SCALA 3000	10013	+/- 3000 kg/24h	400 V/ 50Hz / 3N	280 kg	1050 x 750 x 1300 mm	1150 x 975 x 1330 mm	320 kg	1,27 m ²	€ 49.668
RCU 3000		-	400 V/ 50Hz / 3N	238 kg	1250 x 1500 x 1300 mm	1800 x 1450 x 1300 mm	400 kg	2,64 m ²	
SCALA 5000	10015	+/- 5000 kg/24h	400 V/ 50Hz / 3N	800 kg	1850 x 1150 x 1300 mm	1910 x 1230 x 1460 mm	820 kg	3,43 m ²	€ 80.355
RCU 5000		-	400 V/ 50Hz / 3N	451 kg	1850 x 1250 x 1370 mm	1950 x 1500 x 1460 mm	470 kg	4,27 m ²	
SCALA 10 TN	10017	+/- 10000 kg/24h	400 V/ 50Hz / 3N	1400 kg	1850 x 1150 x 1800 mm	1910 x 1230 x 1970 mm	-	4,63 m ²	€ 129.795
RCU10000		-	400 V/ 50Hz / 3N	471 kg	3600 x 1150 x 1600 mm	3800 x 1470 x 1480 mm	510 kg	8,20 m ²	



GARANTIE VAN 2 JAAR
OP WERK EN STUKKEN
GARANTIE DE 2 ANS
SUR PIÈCES ET MAIN D'ŒUVRE





SOORTEN IJS
TYPES DE GLACE

IM STANDAARD IJSBLOKJE
GLAÇON CUBIQUE
28 x 28 x 32 mm



IM BAL IJS
GLAÇON BOULE
ø 45 mm



FM SCHILFER IJS
GLACE GRAIN



FM NUGGET IJS
GLACE SUPER GRAIN

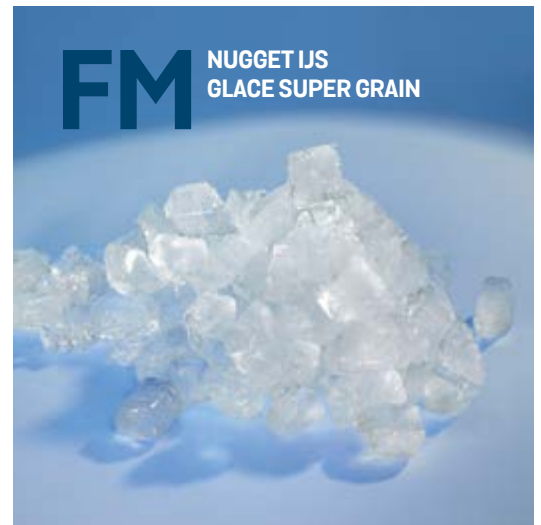

IM CYLINDER IJS
GLAÇON CYLINDRIQUE
37 x 45 mm

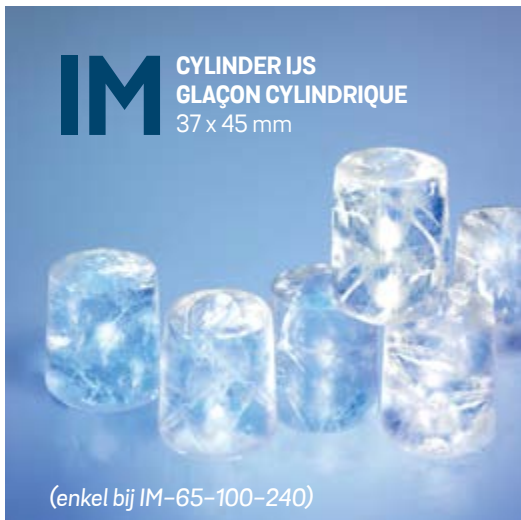

(enkel bij IM-65-100-240)

KM CRESCENT IJS
GLAÇON DEMI LUNE
30 x 30 x 15 mm





GARANTIE VAN 2 JAAR
OP WERK EN STUKKEN
GARANTIE DE 2 ANS
SUR PIÈCES ET MAIN D'OEUVRE

WATERFILTER SYSTEMEN SYSTÈMES DE FILTRATION D'EAU



4HC-H SINGLE
EV9320-51

€ 208



4HC-H TWIN
EV9320-52

€ 402



4HC-H TRIPLE
EV9320-53

€ 581



EXTRA CARTRIDGE
9655-11

€ 80

BEREKEN UW FILTER SYSTEEM CALCULEZ VOTRE SYSTÈME DE FILTRATION

DAGELIJKSE IJS PRODUCTIE PRODUCTION PAR JOUR	HOSHIZAKI 4HC-H FILTER SYSTEEM HOSHIZAKI 4HC-H SYSTÈME DE FILTRATION
IJSBLOKJES — TOT 130 KG/DAG GLAÇONS CUBIQUES — JUSQU'À 130 KG/JOOR	Hoshizaki Single 4HC-H – EV9320-51
SCHILFER/ NUGGET — TOT 300 KG GRAINS — JUSQU'À 300 KG	Hoshizaki Single 4HC-H – EV9320-51
IJSBLOKJES — TOT 270 KG GLAÇONS CUBIQUES — JUSQU'À 270 KG	Hoshizaki Twin 4HC-H – EV9320-52
SCHILFER/ NUGGET — TOT 750 KG GRAINS — JUSQU'À 750 KG	Hoshizaki Twin 4HC-H – EV9320-52
IJSBLOKJES — TOT 500 KG GLAÇONS CUBIQUES — JUSQU'À 500 KG	Hoshizaki Triple 4HC-H – EV9320-53
SCHILFER/ NUGGET — TOT 1800 KG GRAINS — JUSQU'À 1800 KG	Hoshizaki Triple 4HC-H – EV9320-53

AANSLUITKITS KITS DE RACCORDEMENT

MODEL / MODÈLE	VOOR / POUR	PRIJS / PRIX
F-KIT-B	Single filter	€ 22
F-KIT-C	Twin / Triple filter	€ 22

IM

IJSBLOKJESMACHINES Ingebouwde opslagbunker en modulaire machines
MACHINES À GLAÇONS CUBIQUE Bac intégré et machines modulaires

NEW IM-P

GESLOTEN CEL SYSTEEM

ZORGT VOOR COMPACTE, HARDE EN PERFECT GEVORMDE BLOKJES

SYSTÈME À CELLULES FERMÉES

PERMET DE PRODUIRE DES GLAÇONS COMPACTS, DURS ET GÉOMÉTRIQUEMENT PARFAITS

DC MAGNEETPOMP

POMP MET VARIABELE SNELHEID, ZORGT VOOR NOG BETER GEVORMDE BLOKJES

POMPE DC, MAGNÉTIQUE

POMPE À VITESSE VARIABLE PERMET D'OBTENIR DES GLAÇONS GÉOMÉTRIQUEMENT PARFAITS

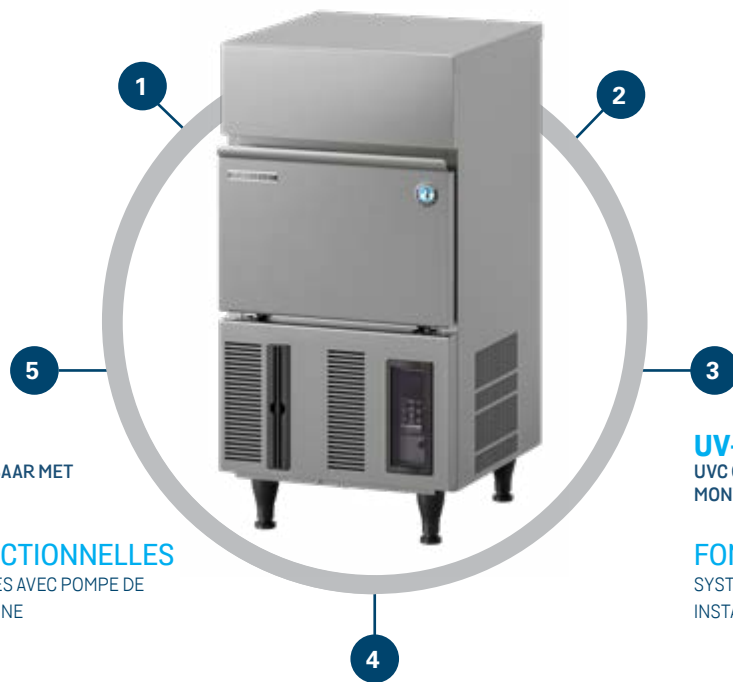

OPTIES

MACHINES AF FABRIEK VERKRIJGBAAR MET AFVOERPOMP EN / OF UVC KIT

GLISSIÈRES MULTIFONCTIONNELLES

MACHINES PEUVENT ÊTRE ÉQUIPÉES AVEC POMPE DE DÉCHARGE ET SYSTÈME UV-C D'USINE

UV-C ONTSMETTING

UVC ONTSMETTINGSSYSTEEM ACHTERAF BIJ TE MONTEREN

FONCTION DÉSINFECTION UV-C

SYSTÈME DE DÉSINFECTION PAR UV-C PEUT ÊTRE INSTALLÉ PAR LA SUITE

NIEUWE REGELAAR

REGELAAR MET STAND-BY FUNCTIE, BIN-FULL INDICATIE, AUTOMATISCHE REINIGINGSFUNCTIE

NOUVEAU RÉGULATEUR

RÉGULATEUR AVEC MODE VEILLE, INDICATION BAC-PLEIN ET MODE DE NETTOYAGE AUTOMATIQUE.

3 JAAR GARANTIE OP WERK EN STUKKEN
GARANTIE 3 ANS PIÈCES ET MAIN D'OEUVRE



IJSBLOKJESMACHINES Ingebouwde opslagbunker en modulaire machines
MACHINES À GLAÇONS CUBIQUE Bac intégré et machines modulaires

- **Gesloten vierkante blokjes**
Glaçons pleins et cubiques
- **Roestvast stalen buitenzijde**
Extérieur en acier inoxydable
- **Afneembare deurrubbers voor een optimale hygiëne en isolatie**
Joints de portes amovibles facilitent le nettoyage et empêchent l'entrée de chaleur et poussières
- **Gesloten water circuit als bescherming tegen contaminatie**
L'eau en circuit fermé constitue la meilleure protection contre la contamination
- **Afwasbare en makkelijk uitneembare luchtfilter voor de condensor**
Un filtre à air lavable et facile à enlever
- **Microprocessor garandeert continue kwaliteit gans het jaar door zonder afstellen**
Contrôle électronique de façon à optimiser le processus de fabrication de glaçons



IM-21CPE
€ 2.025



IM-30CPE
€ 2.295



IM-45CPE
€ 3.400

TECHNISCHE GEGEVENS

PRODUCTIECAPACITEIT CA. / CAPACITÉ DE FABRICATION ENV.	25 kg/24h	34 kg/24h	47 kg/24h
OPSLAGCAPACITEIT CA. / CAPACITÉ DU BAC DE STOCKAGE ENV.	11,5 kg	11,5 kg	15 kg
AFMETINGEN B X D X H / DIMENSIONS L X P X H	398 x 451 x 695 mm	398 x 451 x 695 mm (+ stelpoten/pieds: 90 -125mm)	633 x 511 x 690mm (+ stelpoten/pieds: 90 -125mm)
ELEKTRISCH VERMOGEN / PUISSANCE ÉLECTRIQUE	230 Watt	215 Watt	255 Watt
KOELMIDDEL / RÉFRIGÉRANT	R290	R290	R290
GEWICHT BRUTO/NETTO / POIDS BRUT/NET	39/34 kg	41/36 kg	54/44 kg
IJSOORT / TYPE DE GLAÇONS	Standard (28x28x32mm)	Standard (28x28x32mm)	Standard (28x28x32mm)
OPTIONEEL / EN OPTION	Stelpoten / pieds*	-	-

*potenset / jeu de pieds 46 euro



IM-45PE
€ 3.355



IM-65PE
€ 4.335



IM-130CPE
€ 5.710

TECHNISCHE GEGEVENS

PRODUCTIECAPACITEIT CA. / CAPACITÉ DE FABRICATION ENV.	47kg/24h	58 kg/24h	108 kg/24h
OPSLAGCAPACITEIT CA. / CAPACITÉ DU BAC DE STOCKAGE ENV.	18 kg	26 kg	38 kg
AFMETINGEN B X D X H / DIMENSIONS L X P X H	503 x 456 x 840 mm (+ stelpoten/pieds: 90 -125mm)	633 x 506 x 840 mm (+ stelpoten/pieds: 90 -125mm)	1004 x 600 x 700 mm (+ stelpoten/pieds: 90 -125mm)
ELEKTRISCH VERMOGEN / PUISSANCE ÉLECTRIQUE	255 Watt	290 Watt	570 Watt
KOELMIDDEL / RÉFRIGÉRANT	R290	R290	R290
GEWICHT BRUTO/NETTO / POIDS BRUT/NET	55/45 kg	60/50 kg	91/80 kg
IJSOORT / TYPE DE GLAÇONS	Standard (28x28x32mm)	Standard (28x28x32mm)	Standard (28x28x32mm)



IM

IJSBLOKJESMACHINES Ingebouwde opslagbunker en modulaire machines
MACHINES À GLAÇONS CUBIQUE Bac intégré et machines modulaires



IM-100PE
€ 5.500



IM-130PE
€ 6.730



IM-240PE
€ 8.775

TECHNISCHE GEGEVENS

PRODUCTIECAPACITEIT CA. / CAPACITÉ DE FABRICATION ENV.	104 kg/24h	125kg/24h	210 kg/24h
OPSLAGCAPACITEIT CA. / CAPACITÉ DU BAC DE STOCKAGE ENV.	50 kg	50 kg	110 kg
AFMETINGEN B X D X H / DIMENSIONS L X P X H	704 x 506 x 1210 mm (+ stelpoten/pieds: 70 -110mm)	704 x 506 x 1210 mm (+ stelpoten/pieds: 90 -135mm)	704 x 665 x 1510 mm (+ stelpoten/pieds: 70 -110mm)
ELEKTRISCH VERMOGEN / PUISSANCE ÉLECTRIQUE	485 Watt	565 Watt	870 Watt
KOELMIDDEL / RÉFRIGÉRANT	R290	R290	R290
GEWICHT BRUTO/NETTO / POIDS BRUT/NET	83/71 kg	83/71 kg	121/108 kg
IJSOORT / TYPE DE GLAÇONS	Standard (28x28x32mm)	Standard (28x28x32mm)	Standard (28x28x32mm)





IJSBLOKJESMACHINES Ingebouwde opslagbunker en modulaire machines MACHINES À GLAÇONS CUBIQUE Bac intégré et machines modulaires

3 JAAR GARANTIE OP WERK EN STUKKEN
GARANTIE 3 ANS PIÈCES ET MAIN D'OEUVRE



IM-130APE
€ 5.290



IM-240APE
€ 7.660

TECHNISCHE GEGEVENS

PRODUCTIECAPACITEIT CA. / CAPACITÉ DE FABRICATION ENV	125 kg/24h	210 kg/24h
AFMETINGEN B X D X H / DIMENSIONS L X P X H	560 x 700 x 880 mm	560 x 700 x 880 mm
ELEKTRISCH VERMOGEN / PUISSANCE ÉLECTRIQUE	580 Watt	850 Watt
KOELMIDDEL / RÉFRIGÉRANT	R290	R290
GEWICHT BRUTO/NETTO / POIDS BRUT/NET	79/68 kg	89/78 kg
IJSOORT / TYPE DE GLAÇONS	Standard (28x28x32mm)	Standard (28x28x32mm)
BIJPASSENDE OPSLAGBUNKER(S) (NIET INBEGREPEN) BACS CORRESPONDANTS (PAS INCLUS)	B-140SA, B-210SA, B-340SA, E300, F425, F600, F650, F950, F1025	B-140SA, B-210SA, B-340SA, E300, F425, F600, F650, F950, F1025



IM-240DPE
€ 7.155



IM-240XPE
€ 7.155

TECHNISCHE GEGEVENS

PRODUCTIECAPACITEIT CA. / CAPACITÉ DE FABRICATION ENV	210/420/630 kg/24h (DNE/XNE/XNE)
AFMETINGEN B X D X H / DIMENSIONS L X P X H	1084 x 700 x 500 mm
ELEKTRISCH VERMOGEN / PUISSANCE ÉLECTRIQUE	845 Watt
KOELMIDDEL / RÉFRIGÉRANT	R290
GEWICHT BRUTO/NETTO / POIDS BRUT/NET	96/82 kg
IJSOORT / TYPE DE GLAÇONS	Standard (28x28x32mm)
BIJPASSENDE OPSLAGBUNKER(S) (NIET INBEGREPEN) BACS CORRESPONDANTS (PAS INCLUS)	B-340SA, F650, F950, F1025



SPECIALE IJSVORMEN TYPES SPÉCIAUX DE FORMES DE GLAÇONS



IM-65PE-Q

BAL / BOULE

€ 8.895

PRODUCTIECAPACITEIT CA. / CAPACITÉ DE FABRICATION ENV.	26 kg/24h
OPSLAGCAPACITEIT CA. / CAPACITÉ DU BAC DE STOCKAGE ENV.	17 kg
AFMETINGEN B X D X H / DIMENSIONS L X P X H	633 x 506 x 860 mm (+ stelpoten/pieds: 90 -135mm)
ELEKTRISCH VERMOGEN / PUISSANCE ÉLECTRIQUE	390 Watt
KOELMIDDEL / RÉFRIGÉRANT	R290
GEWICHT BRUTO/NETTO / POIDS BRUT/NET	66/53 kg
SOORT / TYPE DE GLAÇONS	Bal ijs / Glaçon boule

IM-65 PE-LM

XXL IJSBLOKJE 48X58X48MM / GLAÇONS XXL 48X58X48

€ 8.895

PRODUCTIECAPACITEIT CA. / CAPACITÉ DE FABRICATION ENV.	43 kg/24h
OPSLAGCAPACITEIT CA. / CAPACITÉ DU BAC DE STOCKAGE ENV.	26 kg
AFMETINGEN B X D X H / DIMENSIONS L X P X H	633 x 506 x 860 mm (+ stelpoten/pieds: 90 -135mm)
ELEKTRISCH VERMOGEN / PUISSANCE ÉLECTRIQUE	320 Watt
KOELMIDDEL / RÉFRIGÉRANT	R290
GEWICHT BRUTO/NETTO / POIDS BRUT/NET	61/51 kg
SOORT / TYPE DE GLAÇONS	XXL ijsblokje / Glaçon XXL 48x58x48mm



GARANTIE VAN 2 JAAR
OP WERK EN STUKKEN
GARANTIE DE 2 ANS
SUR PIÈCES ET MAIN D'ŒUVRE

DCM / DIM

IJS- EN/OF WATERDISPENSERS

DISTRIBUTEURS GLAÇONS ET/OU EAU





DCM/DIM

IJS- EN/OF WATERDISPENSERS DISTRIBUTEURS GLAÇONS ET/OU EAU

- Enorm veelzijdig (hotel, cafeteria, ziekenhuis, showroom, drinkfontein)
Énormément versatile (hotel, cafeteria, hôpital, showroom, salle d'attente)
- IJswater / water met ijs of alleen ijs functie
Mélange eau - glace, uniquement eau ou uniquement glace
- Zeer hygiënisch
Très hygiénique
- Ideaal voor self-service
Idéale pour les environnements de self-service



GARANTIE VAN 2 JAAR
OP WERK EN STUKKEN
GARANTIE DE 2 ANS
SUR PIÈCES ET MAIN D'ŒUVRE



DIM-40DE-HC-SN
€ 6.560



DCM-60KE-HC
DCM-60KE-P-HC
€ 6.145



DCM-120KE-HC
€ 6.975

TECHNISCHE GEGEVENS

PRODUCTIECAPACITEIT CA. / CAPACITÉ DE FABRICATION ENV.	43 kg/24h	60 kg/24h	125 kg/24h
OPSLAGCAPACITEIT CA. / CAPACITÉ DU BAC DE STOCKAGE ENV.	15 kg	1,9 kg	4 kg
AFMETINGEN B X D X H / DIMENSIONS L X P X H	350 x 526 x 1590 mm	350 x 585 x 695 (max 710) mm	350 x 585 x 815 (max 830) mm
ELEKTRISCH VERMOGEN / PUISSANCE ÉLECTRIQUE	280 Watt	280 Watt	480 Watt
KOELMIDDEL / RÉFRIGÉRANT	R290	R290	R290
GEWICHT BRUTO/NETTO / POIDS BRUT/NET	71/59 kg	54/45 kg	66/57 kg
IJSOORT / TYPE DE GLAÇONS	Standard (28x28x32mm)	Nugget + Water / Eau	Nugget + Water / Eau
UITVOERING / DISPONIBLE AVEC	-	Hendel of drukknop / Levier/boutton poussoir (-P)	Hendel / Levier
OPTIONEEL / EN OPTION	-	Drukknop / Boutton poussoir (-P)	-

DCM NUGGET IJS
GLACE SUPER GRAIN



DIM STANDAARD IJSBLOKJES
GLAÇON CUBIQUE
28 x 28 x 32 mm





GARANTIE VAN 2 JAAR
OP WERK EN STUKKEN
GARANTIE DE 2 ANS
SUR PIÈCES ET MAIN D'ŒUVRE

FM

SCHILFERIJSMACHINES

Ingebouwde opslagbunker en modulaire machines

MACHINES À GLACE PILÉE – GRAINS

Super grains bac intégré et modulaire





FM SCHILFER IJSMACHINES MACHINES À GLACE PILÉE - GRAINS

- **Auto-spoelfunctie**
Fonction automatique de vidange (Flush)
- **Roestvrijstalen behuizing en speciale Inox bodemplaat (-SB)**
Extérieur en acier inoxydable - Chassis en acier inoxydable (-SB)
- **Afneembare deurrubbers voor een optimale hygiëne en isolatie**
Joints de portes amovibles facilitent le nettoyage et empêchent l'entrée de chaleur et poussières
- **Naadloze ijsbunkers voor optimale hygiëne**
Bac de stockage moulé d'une seule pièce - facile à nettoyer et plus hygiénique
- **Afwasbare en makkelijk uitneembare luchtfilter voor de condensor**
Filtre à air lavable et facile à enlever
- **Microprocessor garandeert continue kwaliteit**
Contrôle électronique de façon à optimiser le processus de fabrication de glace



FM-60KE-HC*
CM-50KE-HC*
€ 4.570



FM-80KE-HC
FM-80KE-HCN
€ 5.350



FM-120KE-HC
FM-120KE-HCN
€ 5.845

TECHNISCHE GEGEVENS

PRODUCTIECAPACITEIT CA. / CAPACITÉ DE FABRICATION ENV.	65 (F) / 55(C) kg / 24h	85(F)/75(N) kg/24h	125(F)/110(N) kg/24h
OPSLAGCAPACITEIT CA. / CAPACITÉ DU BAC DE STOCKAGE ENV.	18 kg	26/32 kg	26/32 kg
AFMETINGEN B X D X H / DIMENSIONS L X P X H	498 x 570 x 697 mm	640 x 600 x 711 mm (+ stelpoten/pieds: 89mm)	640 x 600 x 711 mm (+stelpoten / pieds 89mm)
ELEKTRISCH VERMOGEN / PUISSANCE ÉLECTRIQUE	270 Watt	270 Watt	355 Watt
KOELMIDDEL / RÉFRIGÉRANT	R290	R290	R290
GEWICHT BRUTO/NETTO / POIDS BRUT/NET	58/49 kg	75/65 kg	76/66 kg
IJSOORT / TYPE DE GLAÇONS	FM-60KE-HC: schilferijs CM-50KE-HC: cubelet	FM-80KE-HC: schilferijs / glace grains FM-80KE-HC-N: nuggetijs / glace super grains	FM-120KE-HC: schilferijs / glace grains FM-120KE-HC-N: nuggetijs / glace super grains

* poten niet inbegrepen / jeu de pieds pas inclus

FM NUGGET IJS
GLACE SUPER GRAIN
82% IJS / GLACE
18% WATER / EAU

FM SCHILFERIJS
GRAINS
75% IJS / GLACE
25% WATER / EAU

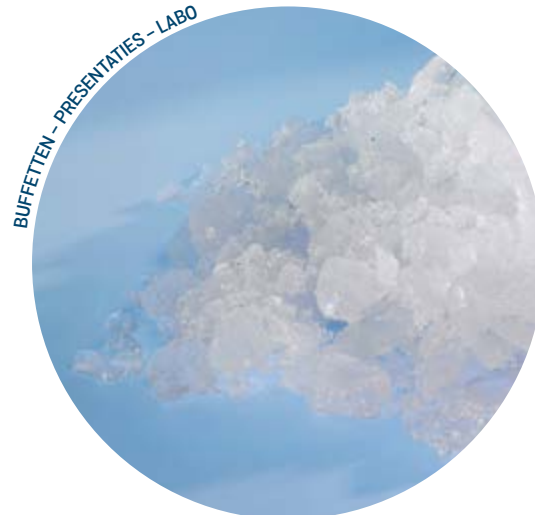
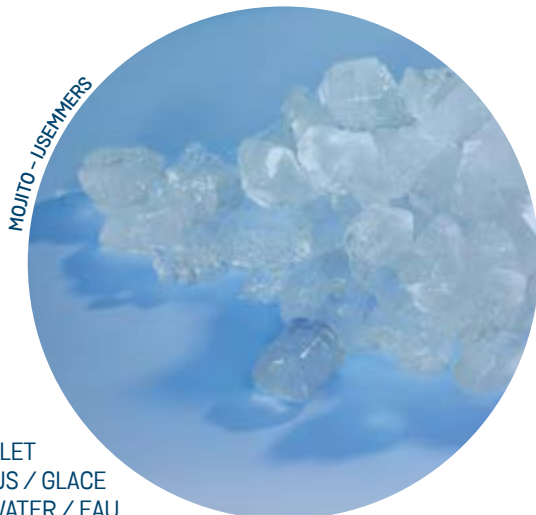

FM SCHILFER IJSMACHINES MACHINES À GLACE PILÉE – GRAINS



GARANTIE VAN 2 JAAR
OP WERK EN STUKKEN
GARANTIE DE 2 ANS
SUR PIÈCES ET MAIN D'ŒUVRE



FM-120KE-50-HC
FM-120KE-50-HCN
€ 6.844

TECHNISCHE GEGEVENS

PRODUCTIECAPACITEIT CA. / CAPACITÉ DE FABRICATION ENV.	125(F)/110(N) kg/24h
OPSLAGCAPACITEIT CA. / CAPACITÉ DU BAC DE STOCKAGE ENV.	57/65 kg
AFMETINGEN B X D X H / DIMENSIONS L X P X H	940 x 600 x 711 mm (+stelpoten / pieds 89mm)
ELEKTRISCH VERMOGEN / PUISSANCE ÉLECTRIQUE	355 Watt
KOELMIDDEL / RÉFRIGÉRANT	R290
GEWICHT BRUTO/NETTO / POIDS BRUT/NET	88/76 kg
IJSSOORT / TYPE DE GLAÇONS	FM-120KE-50-HC: schilferijs / glace grains FM-120KE-50-HC-N: nuggetijs / glace super grains



FM-150AKE-HC-SB
FM-150AKE-HCN-SB
€ 5.515

TECHNISCHE GEGEVENS

PRODUCTIECAPACITEIT CA. / CAPACITÉ DE FABRICATION ENV.	150(F)/140 (N) kg/24h	300(F)/250 (N) kg/24h
AFMETINGEN B X D X H / DIMENSIONS L X P X H	560 x 700 x 780 mm	560 x 700 x 780 mm
ELEKTRISCH VERMOGEN / PUISSANCE ÉLECTRIQUE	405 Watt	960 Watt
KOELMIDDEL / RÉFRIGÉRANT	R290	R290
GEWICHT BRUTO/NETTO / POIDS BRUT/NET	70/63 kg	88/81 kg
IJSSOORT / TYPE DE GLAÇONS	FM-150AKE-HC-SB: schilferijs / glace grains FM-150AKE-HCN-SB: nuggetijs / glace super grains	FM-300AKE-HC-SB: schilferijs / glace grains FM-300AKE-HCN-SB: nuggetijs / glace super grains
BIJPASSENDE OPSLAGBUNKER(S) (NIET INBEGREPEN) BACS CORRESPONDANTS (PAS INCLUS)	B-140SA, B-210SA, B-340SA, E300, F425, F600, F650, F900, F1025	B-140SA, B-210SA, B-340SA, E300, F425, F600, F650, F950, F1025



FM-300AKE-HC-SB
FM-300AKE-HCN-SB
€ 7.699



FM-480AKE-HC-SB
FM-480AKE-HCN-SB
 € 12.669



FM-600AKE-R452-SB
FM-600AKE-R452N-SB
 € 14.225



FM-750AKE-R452-SB
FM-750AKE-R452N-SB
 € 15.535

TECHNISCHE GEGEVENS

PRODUCTIECAPACITEIT CA. / CAPACITÉ DE FABRICATION ENV.	450(F)/380(N) kg/24h	600(F)/530(N) kg/24h	750(F)/590(N) kg/24h
AFMETINGEN B X D X H / DIMENSIONS L X P X H	560 x 700 x 780 mm	560 x 700 x 780 mm	762 x 700 x 780 mm
ELEKTRISCH VERMOGEN / PUISSANCE ÉLECTRIQUE	1170 Watt	1900 / 1950 Watt	1880 / 2010 Watt
KOELMIDDEL / RÉFRIGÉRANT	R290	R452A	R452A
GEWICHT BRUTO/NETTO / POIDS BRUT/NET	99/92 kgk	114/107 kg	143/133 kg
IJSSOORT / TYPE DE GLAÇONS	FM-480AKE-HC-SB: schilferijs / glace grains FM-480AKE-HCN-SB: nuggetijs / glace super grains	FM-600AKE-R452-SB: schilferijs / glace grains FM-600AKE-R452N-SB: nuggetijs / glace super grains	FM-750AKE-R452-SB: schilferijs / glace grains FM-750AKE-R452N-SB: nuggetijs / glace super grains
BIJPASSENDE OPSLAGBUNKER(S) (NIET INBEGREPEN) BACS CORRESPONDANTS (PAS INCLUS)	B-140SA, B-210SA, B-340SA, E300, F425, F600, F650, F900, F1025	B-140SA, B-210SA, B-340SA, E300, F425, F600, F650, F950, F102	B-210SA, B-340SA, F950, F1025



FM-1000AKE-R452-SB
FM-1000AKE-R452N-SB
 € 19.580



FM-1200ALKE-R452-SB*
FM-1200ALKE-R452N-SB
 € 18.251



FM-1800ALKE-R452-SB*
FM-1800ALKE-R452N-SB
 € 24.333

TECHNISCHE GEGEVENS

PRODUCTIECAPACITEIT CA. / CAPACITÉ DE FABRICATION ENV.	1030(F)/860(N) kg/24h	1200(F) / 1060(N) kg/24h	1800(F) / 1590(N) kg/24h
AFMETINGEN B X D X H / DIMENSIONS L X P X H	762 x 700 x 780 mm	762 x 700 x 780 mm	1080 x 700 x 780 mm
ELEKTRISCH VERMOGEN / PUISSANCE ÉLECTRIQUE	2490 / 2550 Wat	470 / 515 Watt	710 / 770 Wattt
KOELMIDDEL / RÉFRIGÉRANT	R452A	R452A	R452A
GEWICHT BRUTO/NETTO / POIDS BRUT/NET	156/146 kg	108/98 kg	155/140 kg
IJSSOORT / TYPE DE GLAÇONS	FM-1000AKE-R452-SB: schilferijs / glace grains FM-1000AKE-R452N-SB: nuggetijs / glace super grains	FM-1200ALKE-R452-SB: schilferijs / glace grains FM-1200ALKE-R452N-SB: nuggetijs / glace super grains	FM-1800ALKE-R452-SB: schilferijs / glace grains FM-1800ALKE-R452N-SB: nuggetijs / glace super grains
BIJPASSENDE OPSLAGBUNKER(S) (NIET INBEGREPEN) BACS CORRESPONDANTS (PAS INCLUS)	B-210SA, B-340SA, F950, F1025	B-210SA, B-340SA, F950, F1025	B-340SA, F1025

*Deze unit wordt geleverd zonder koelunit / Cette machine est livrée sans groupe intégré



GARANTIE VAN 2 JAAR
OP WERK EN STUKKEN
GARANTIE DE 2 ANS
SUR PIÈCES ET MAIN D'ŒUVRE

C-103/105

CRUSHERS

BROYEURS À GLACE





C-103/105 CRUSHERS BROYEURS À GLACE

- **Veilig en gemakkelijk te bedienen**
Les broyeurs à glace Hoshizaki sont faciles à faire fonctionner et très compacts
- **RVS omhuizing**
Exterieur et intérieur en acier inoxydable
- **Ideaal voor het crushen van grote hoeveelheden**
Convient très bien pour broyer grandes quantités



GARANTIE VAN 2 JAAR
OP WERK EN STUKKEN
GARANTIE DE 2 ANS
SUR PIÈCES ET MAIN D'ŒUVRE



C-103
€ 1.495

C-105
€ 2.825

TECHNISCHE GEGEVENS

CRUSHCAPACITEIT CA. / CAPACITÉ DE BROYAGE ENV.	3 kg/min	5 kg/min
OPSLAGCAPACITEIT CA. / CAPACITÉ DU BAC DE STOCKAGE ENV.	1 kg	5 kg
AFMETINGEN B X D X H / DIMENSIONS L X P X H	180 x 330 x 320 mm	370 x 310 x 510 mm
ELEKTRISCH VERMOGEN / PUISSANCE ÉLECTRIQUE	150 Watt	150 Watt
GEWICHT BRUTO/NETTO / POIDS BRUT/NET	10 kg	25 kg





GARANTIE VAN 2 JAAR
OP WERK EN STUKKEN
GARANTIE DE 2 ANS
SUR PIÈCES ET MAIN D'ŒUVRE

KM

CRESCENT IJSMACHINES

Ingebouwde opslagbunker en modulaire machines

MACHINES À GLACE DEMI-LUNE

Bac intégré et modulaire





KM CRESCENT IJSMACHINES

Ingebouwde opslagbunker en modulaire machine
MACHINES À GLACE DEMI-LUNE Bac intégré et modulaire

- **Enorm veelzijdig (ijsemmer, showijs, postmix, vistransport)**
Énormément versatile (saut à vin, boissons postmix, transport de poisson)
- **Roestvrijstalen behuizing**
Extérieur en acier inoxydable
- **Dubbele verdampers in inox / hoge productie / laag verbruik**
Double évaporateur en acier inoxydable / moins de cycles / limite la consommation d'énergie
- **Micro processor past zich aan gelang de omstandigheden**
Contrôle électronique fait adapter la machine selon les circonstances
- **Afwasbare en makkelijk uitneembare luchtfilter voor de condensor**
Filtre à air lavable et facile à enlever et nettoyer
- **Makkelijk onderhoudbaar via de voorzijde toegankelijk**
Facilement accessibles pour entretien par avant



KM-40-HC
€ 2.300



KM-60-HC
€ 2.800



KM-80C-HC
€ 3.145



KM-140C-HC
€ 4.190

TECHNISCHE GEGEVENS

PRODUCTIECAPACITEIT CA. / CAPACITÉ DE FABRICATION ENV.	43 kg/24h	60 kg/24h	75 kg/24h	138 kg/24h
OPSLAGCAPACITEIT CA. / CAPACITÉ DU BAC DE STOCKAGE ENV.	16 kg	23 kg	34 kg	47 kg
AFMETINGEN B X D X H / DIMENSIONS L X P X H	452 x 610 x 982-1005 mm	605 x 610 x 982-1005 mm	605 x 712 x 982-1005 mm	630 x 719 x 1333-1356 mm
ELEKTRISCH VERMOGEN / PUISSANCE ÉLECTRIQUE	220 Watt	260 Watt	310 Watt	560 Watt
KOELMIDDEL / RÉFRIGÉRANT	R290	R290	R290	R290
GEWICHT BRUTO/NETTO / POIDS BRUT/NET	51/41 kg	57/45 kg	63/50 kg	81/69 kg
IJSOORT / TYPE DE GLAÇONS	Crescentijs (edge) Glaçon demi-lune (edge)	Crescentijs (edge) Glaçon demi-lune (edge)	Crescentijs (edge) Glaçon demi-lune (edge)	Crescentijs (edge) Glaçon demi-lune (edge)



KMD-210AB-HC
€ 5.795



KMD-270ABE-R452
€ 6.245



KM-470AJE-R452
€ 9.000



KM-590DJE-R452
€ 10.510

TECHNISCHE GEGEVENS

PRODUCTIECAPACITEIT CA. / CAPACITÉ DE FABRICATION ENV.	210 kg	270 kg	495 kg/24h.	630 kg/24h
OPSLAGCAPACITEIT CA. / CAPACITÉ DU BAC DE STOCKAGE ENV.	-	-	-	-
AFMETINGEN B X D X H / DIMENSIONS L X P X H	560 x 625 x 610 mm	560 x 625 x 610 mm	762 x 695 x 825 mm	1225 x 695 x 695 mm
ELEKTRISCH VERMOGEN / PUISSANCE ÉLECTRIQUE	683 Watt	683 Watt	1850 Watt	2080 Watt
KOELMIDDEL / RÉFRIGÉRANT	R290	R290	R452A	R452A
GEWICHT BRUTO/NETTO / POIDS BRUT/NET	68/59 kg	68/59 kg	133/122 kg	136/151 kg
IJSOORT / TYPE DE GLAÇONS	Crescentijs (edge) Glaçon demi-lune (edge)	Crescentijs (edge) Glaçon demi-lune (edge)	Crescentijs (edge) Glaçon demi-lune (edge)	Crescentijs (edge) Glaçon demi-lune (edge)
OPTIONEEL / EN OPTION	B-140SA, B-210SA, B-340SA,	B-140SA, B-210SA, B-340SA,	B-210SA, B-340SA	B-340SA



GARANTIE VAN 2 JAAR
OP WERK EN STUKKEN
GARANTIE DE 2 ANS
SUR PIÈCES ET MAIN D'ŒUVRE

B-140 / 210 / 340

OPSLAGBUNKERS

RVS omhuizing

*Naadloze ijsbunkers voor optimale hygiëne
Optimale schuimisolatie tegen smeltgedrag*

BACS DE STOCKAGE

Extérieur inoxydable

*Facile à nettoyer grâce à des bords arrondis
pour une hygiëne optimale
Mousse d'isolation écologique
et une faible taux de fusion*

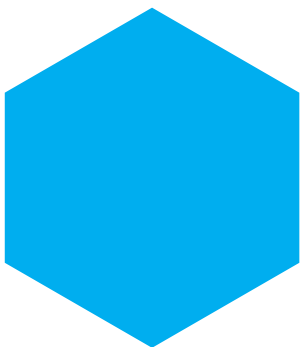
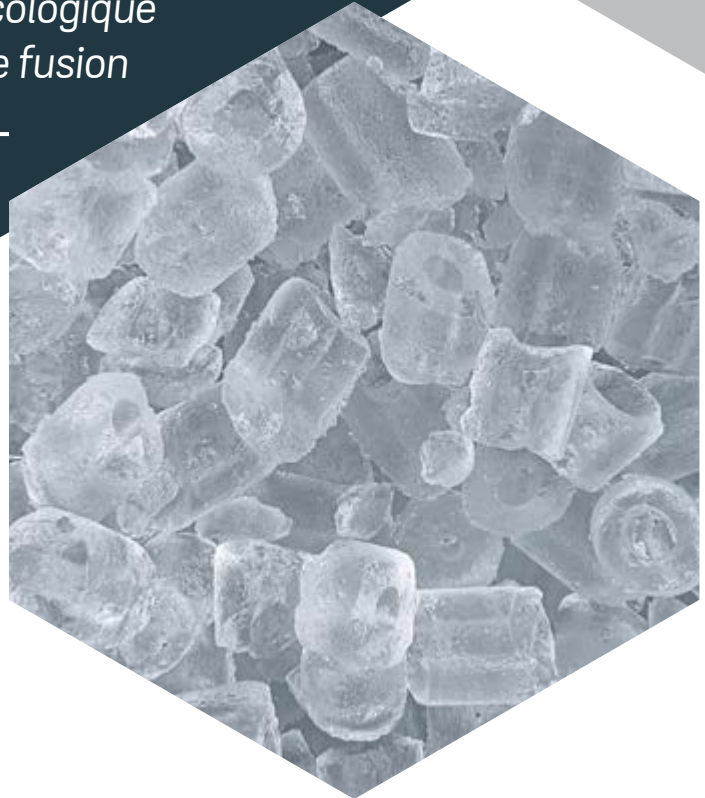



B-140 / 210 / 340

OPSLAGBUNKERS

- RVS omhuizing
- Naadloze ijsbunkers voor optimale hygiëne
- Optimale schuimisolatie tegen smeltgedrag

BACS DE STOCKAGE DE GLAÇONS

- Extérieur inoxydable
- Facile à nettoyer grâce à des bords arrondis pour une hygiène optimale
- Mousse d'isolation écologique et une faible taux de fusion



B-140SA
€ 2.125

B-210SA
€ 2.550

B-340SA
€ 3.505

TECHNISCHE GEGEVENS

CAPACITEIT / CAPACITÉ	144 kg	217 kg	348 kg
AFMETINGEN B X D X H / DIMENSIONS L X P X H	560 x 820 x 1016 mm (excl. stelpoten / hors pieds)	762 x 820 x 1016 mm (excl. stelpoten / hors pieds)	1220 x 820 x 1016 mm (excl. stelpoten / hors pieds)
GEWICHT BRUTO/NETTO / POIDS BRUT/NET	53/37 kg	67/52 kg	88/72 kg
OPTIONEEL / EN OPTION	-	-	Ijsseparator / Séparateurs



TOP KITS

TK 4 DM	€ 144
TK 4 DR	€ 144
TK 8 D	€ 158
TK 18 D	€ 168
TK IMD2	€ 168

OPSTELLINGEN TOP KIT TOP KIT CONFIGURATIONS

AANTAL	MODEL	B-140SA	B-210SA	B-340SA
	IM-240D	n.v.t./n.a.	n.v.t./n.a.	TK IMD2
	IM-240A/IM-130A	*	TK 8 D	TK 8 D + TK 18 D
	KM-320/515/650	n.v.t./n.a.	TK 8 D	TK 8 D + TK 18 D
2x	KM-320/515/650	n.v.t./n.a.	n.v.t./n.a.	TK 4 DM
	KM-1301	n.v.t./n.a.	n.v.t./n.a.	*
	KMD-201	*	TK 8 D	TK 8 D + TK 18 D
	KMD-270	*	TK 8 D	TK 8 D + TK 18 D
	FM-170 / FM-150	*	TK 8 D	TK 8 D + TK 18 D
	FM-300/-HC	*	TK 8 D	TK 8 D + TK 18 D
	FM-480/-HC	*	TK 8 D	TK 8 D + TK 18 D
	FM-600	*	TK 8 D	TK 8 D + TK 18 D
	FM-750	n.v.t./n.a.	*	TK 18 D
	FM-1000	n.v.t./n.a.	*	TK 18 D
	FM-1200	n.v.t./n.a.	*	TK 18 D
	FM-1800	n.v.t./n.a.	n.v.t./n.a.	TK 1800
2x	IM-240A	n.v.t./n.a.	n.v.t./n.a.	TK 4 DM
2x	KM-650	n.v.t./n.a.	n.v.t./n.a.	TK 4 DM
2x	KMD-201	n.v.t./n.a.	n.v.t./n.a.	TK 4 DM + TK 4 DR
2x	KMD-270	n.v.t./n.a.	n.v.t./n.a.	TK 4 DM + TK 4 DR
2x	FM-170	n.v.t./n.a.	n.v.t./n.a.	TK 4 DM
2x	FM-300	n.v.t./n.a.	n.v.t./n.a.	TK 4 DM
2x	FM-480	n.v.t./n.a.	n.v.t./n.a.	TK 4 DM
2x	FM-600	n.v.t./n.a.	n.v.t./n.a.	TK 4 DM

SLOPE FRONT BINS

OPSLAGBUNKERS 100% RVS

BACS DE STOCKAGE 100% ACIER INOXYDABLE



OPSLAGBUNKERS 100% RVS BACS DE STOCKAGE 100% ACIER INOXYDABLE



MODEL MODÈLE	OPSLAGCAPACITEIT CAPACITÉ DU BAC DE STOCKAGE	AFMETINGEN B X D X H DIMENSIONS L X P X H	GEWICHT POIDS	PRIJS PRIX
F-600-42	258 kg	1087 x 686 x 1019 mm	70 kg	€ 2.785
F-650-44	299 kg	1118 x 800 x 1016 mm	80 kg	€ 3.025
F-950-48	431 kg	1219 x 800 x 1270 mm	96 kg	€ 3.295
F-1025-52	467 kg	1320 x 800 x 1270 mm	112 kg	€ 3.555

ITS

IJSTRANSPORTSYSTEMEN

SYSTEMES DE TRANSPORT DE GLAÇONS



Voor meer systemen raadpleeg onze verkoper of website www.jesco4u.be
 Pour plus de systèmes, veuillez contacter notre commercial ou website www.jesco4u.be



MODEL MODÈLE	AANTAL TRANSPORTKARREN NOMBRE DE CHARIOTS	OPSLAGCAPACITEIT CAPACITE DE STOCK- AGE	AFMETINGEN DIMENSIONS	GEWICHT POIDS	PRIJS PRIX
ITS-100NS-31	1	46 (+109) kg	787 x 1016 x 1194mm	110 kg	€ 5.125
ITS-500NS-31	1	174 (+109) kg	787 x 1016 x 1524mm	166 kg	€ 8.340
ITS-600NS-31	1	273 (+109) kg	787 x 1016 x 1702mm	176 kg	€ 8.710
ITS-700NS-31	1	296 (+109) kg	787 x 1016 x 1905mm	187 kg	€ 9.275
ITS-1350SG-60	2	602 (+218) kg	1524 x 1016 x 1905mm	390 kg	€ 16.620
ITS-2250SG-60	2	968 (+218) kg	1524 x 1016 x 2464mm	420 kg	€ 22.765

OPTIES / OPTIONS

ITS kar / chariot ITS	€ 1.911
6 ijsemers tbv ITS kar / 6 seaux à glace pour chariot ITS	€ 951



HNC/JNO

SUSHIVITRINES

Rijstkokers en warmhouders

VITRINES À SUSHIS

Cuiseurs de riz et Cuve isotherme



HNC SUSHIVITRINES VITRINES À SUSHIS



GARANTIE VAN 2 JAAR
OP WERK EN STUKKEN
GARANTIE DE 2 ANS
SUR PIÈCES ET MAIN D'OEUVRE

- **Eigentijds en modern uiterijk**
Forme contemporaine et moderne
- **Temperatuur en vochtigheidsgraad blijft op een constant peil**
Des niveaux d'humidité et de températures stables sont maintenus à tout moment
- **Geen geforceerde luchtcirculatie waardoor de producten niet uitdrogen**
Méthode de circulation d'air qui ne sèche ni détruit les sushis et poissons présentés

MOTOR RECHTS
MOTEUR DROITE

MOTOR LINKS
MOTEUR GAUCHE

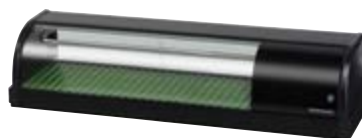

HNC-120BE-L/R-BH

€ 3.170

HNC-150BE-L/R-BH

€ 3.415

TECHNISCHE GEGEVENS

NETTO CAPACITEIT / CAPACITÉ NETTE	42 L	57 L
TEMPERATUUR CA. / TEMPÉRATURE ENV.	4 °C	4 °C
AFMETINGEN B X D X H / DIMENSIONS L X P X H	1200 x 345 x 270 mm	1500 x 345 x 270 mm
ELEKTRISCH VERMOGEN / PUISSANCE ÉLECTRIQUE	150 Watt	150 Watt
GEWICHT BRUTO/NETTO / POIDS BRUT/NET	44/32 kg	52/37 kg
ZIJDE COMPRESSOR / CÔTÉ DE COMPRESSEUR	L of/ou R	L of/ou R
UITVOERING / VERSION	HNC-120BE-L/R-BH: zonder led	HNC-150BE-L/R-BH: zonder led



MOTOR RECHTS
MOTEUR DROITE

MOTOR LINKS
MOTEUR GAUCHE



HNC-180BE-L/R-BH

€ 3.825

HNC-210BE-L/R-BH

€ 4.240

TECHNISCHE GEGEVENS

NETTO CAPACITEIT / CAPACITÉ NETTE	72 L	87 L
TEMPERATUUR CA. / TEMPÉRATURE ENV.	4 °C	4 °C
AFMETINGEN B X D X H / DIMENSIONS L X P X H	1800 x 345 x 270 mm	2100 x 345 x 270 mm
ELEKTRISCH VERMOGEN / PUISSANCE ÉLECTRIQUE	150 Watt	150 Watt
GEWICHT BRUTO/NETTO / POIDS BRUT/NET	60/42 kg	68/47 kg
ZIJDE COMPRESSOR / CÔTÉ DE COMPRESSEUR	L of/ou R	L of/ou R
UITVOERING / VERSION	HNC-180BE-L/R-BH: zonder led	-

Alle modellen zijn zowel met motor links als rechts te verkrijgen. / Tous les modèles sont disponibles avec moteur gauche ou droite.



JNO

RIJSTKOKERS EN WARMHOUDERS CUISEURS DE RIZ ET CUVE ISOTHERME

RIJSTKOKER/
CUISEUR À RIZ



JNO-B36W
prijs op aanvraag
prix sur demande

THERMISCHE
RIJSTWARMHOUDER/
CUVE ISOTHERME



JFM-390P
prijs op aanvraag
prix sur demande

THERMISCHE
RIJSTWARMHOUDER/
CUVE ISOTHERME



JFM-570P
prijs op aanvraag
prix sur demande

TECHNISCHE GEGEVENS

NETTO CAPACITEIT / CAPACITÉ NETTE	3,6 L	3,9 L	5,7 L
AFMETINGEN B X D X H / DIMENSIONS L X P X H	360 x 426 x 383 mm	430 x 360 x 250 mm	430 x 360 x 310 mm
ELEKTRISCH VERMOGEN / PUISSANCE ÉLECTRIQUE	1610 Watt	76 °C (6u/h)	78 °C (6u/h)
GEWICHT BRUTO/NETTO / POIDS BRUT/NET	8,6 kg	4,3 kg	4,8 kg





HOSHIZAKI

KOEL- EN VRIESKASTEN

RÉFRIGÉRATEURS ET CONGÉLATEURS



K/F COMPACT KOEL- EN VRIESKASTEN RÉFRIGÉRATEURS ET CONGÉLATEURS COMPACT

SPECIFICATIES CARACTÉRISTIQUES

· Rechts afgehangen deur (omkeerbaar),
geïntegreerde handgreep, slot, luchtcirculatiesysteem.

· Porte ferrée à droite réversible, serrure, système de
circulation d'air canalisé.



RG

LG

RG

LG

K 220R DR G E € 1.320

K 220L DR G E € 1.190

F 220R DR G E € 1.360

F 220L DR G E € 1.230

TECHNISCHE GEGEVENS

AFMETINGEN B X D X H / DIMENSIONS L X P X H	595 x 642 x 830 mm	595 x 642 x 830 mm
TEMPERATUURBEREIK / PLAGE DE TEMPÉRATURE	+2 / +12 °C	-25 / -5°C
INHOUD BRUTO/NETTO / VOLUME BRUT/NET	128 / 77 L	128 / 77 L
KOELVERMOGEN BIJ -10°C	63 W	186 W
GEWICHT BRUTO/NETTO / POIDS BRUT/NET	52 kg	53 kg
KLIMAAT KLASSE / CLASSE CLIMATIQUE	4	4
ENERGIE LABEL / CLASSE D'EFFICACITÉ ÉNERGÉTIQUE	A++	A
AANSLUITSPANNING / RACCORDEMENT ÉLECTRIQUE	230V, 50Hz	230V, 50Hz
AANSLUITWAARDE / PUISSANCE CONNECTÉE	70 W	150 W
INTERIEUR / EXTERIEUR / INTÉRIEUR / EXTÉRIEUR	RG: PS 2 wit / 2 blanc / LG: PS 2 wit / 2 blanc	RG: PS 2 wit / 2 blanc / LG: PS 2 wit / 2 blanc
KOELMIDDEL / RÉFRIGÉRANT	R600A	R600A
ROOSTERS / GRILLES	2 wit / 2 blanc	2 wit / 2 blanc





K/F

COMPACT KOEL- EN VRIESKASTEN RÉFRIGÉRATEURS ET CONGÉLATEURS COMPACT



RG

LG

RG

LG

KG 220R DR GE € 1.560**KG 220L DR GE € 1.430****FG 220R DR GE € 1.670****FG 220L DR GE € 1.560****TECHNISCHE GEGEVENS**

AFMETINGEN B X D X H / DIMENSIONS L X P X H	595 x 667 x 830 mm	595 x 667 x 830 mm
TEMPERATUURBEREIK / PLAGE DE TEMPÉRATURE	+2 / +12 °C	-19 / -5 °C
INHOUD BRUTO/NETTO / VOLUME BRUT/NET	128 / 77 L	128 / 77 L
KOELVERMOGEN BIJ -10°C	82 W	186 W
GEWICHT BRUTO/NETTO / POIDS BRUT/NET	58 kg	61 kg
AANSLUITSPANNING / RACCORDEMENT ÉLECTRIQUE	230V, 50Hz	230V, 50Hz
AANSLUITWAARDE / PUISSANCE CONNECTÉE	100 W	150 W
INTERIEUR / EXTERIEUR / INTÉRIEUR / EXTÉRIEUR	RG: PS 2 wit / 2 blanc / LG: PS 2 wit / 2 blanc	RG: PS 2 wit / 2 blanc / LG: PS 2 wit / 2 blanc
KOELMIDDEL / RÉFRIGÉRANT	R600A	R600A
ROOSTERS / GRILLES	3 wit / 3 blanc	2 wit / 2 blanc



K/F

COMPACT KOEL- EN VRIESKASTEN RÉFRIGÉRATEURS ET CONGÉLATEURS COMPACT



K420RL1DRG €1.760
K420L1DRG €1.580

F420RL1DRG €1.870
F420L1DRG €1.690

TECHNISCHE GEGEVENS

AFMETINGEN B X D X H / DIMENSIONS L X P X H	595 x 642 x 1911 mm	595 x 642 x 1911 mm
TEMPERATUURBEREIK / PLAGE DE TEMPÉRATURE	+2 / +12 °C	-19 / -5°C
INHOUD BRUTO/NETTO / VOLUME BRUT/NET	343 / 265 L	343 / 265 L
KOELVERMOGEN BIJ -10°C / PUISSANCE FRIGORIFIQUE À -10°C	122 W	217 W
GEWICHT BRUTO/NETTO / POIDS BRUT/NET	87 kg	88 kg
KLIMAAT KLASSE / CLASSE CLIMATIQUE	4	4
ENERGIE LABEL / CLASSE D'EFFICACITE D'ENERGIE	B	C
AANSLUITSPANNING / RACCORDEMENT ÉLECTRIQUE	230V, 50Hz	230V, 50Hz
AANSLUITWAARDE / PUISSANCE CONNECTÉE	120 W	140 W
INTERIEUR / EXTERIEUR / INTÉRIEUR / EXTÉRIEUR	RG: PS 2 wit / 2 blanc / LG: PS 2 wit / 2 blanc	RG: PS wit / blanc / LG: PS wit / blanc
KOELMIDDEL / RÉFRIGÉRANT	R600A	R600A
ROOSTERS / GRILLES	5 wit / 5 blanc	5 wit / 5 blanc



K/F

COMPACT KOEL- EN VRIESKASTEN RÉFRIGÉRATEURS ET CONGÉLATEURS COMPACT



KG 420R L1 DR G € 2.130
KG 420L L1 DR G € 1.950

FG420R L1 DR G € 2.320
FG420L L1 DR G € 2.190

TECHNISCHE GEGEVENS

AFMETINGEN B X D X H / DIMENSIONS L X P X H	595 x 674 x 1911 mm	595 x 674 x 1911 mm
TEMPERATUURBEREIK / PLAGE DE TEMPÉRATURE	+2 / +12 °C	-22 / -5°C
INHOUD BRUTO/NETTO / VOLUME BRUT/NET	343 / 265 L	343 / 265 L
KOELVERMOGEN BIJ -10°C	122 W	217 W
GEWICHT BRUTO/NETTO / POIDS BRUT/NET	99 kg	110 kg
AANSLUITSPANNING / RACCORDEMENT ÉLECTRIQUE	230V, 50Hz	230V, 50Hz
AANSLUITWAARDE / PUISSANCE CONNECTÉE	130 W	140 W
INTERIEUR / EXTERIEUR / INTÉRIEUR / EXTÉRIEUR	RG: PS wit / PS blanc / inox / inox LG: PS wit / PS blanc / wit / blanc	RG: PS wit / PS blanc / inox / inox LG: PS wit / PS blanc / wit / blanc
KOELMIDDEL / RÉFRIGÉRANT	R600A	R600A
ROOSTERS / GRILLES	5 wit / 5 blanc	5 wit / 5 blanc

TOEBEHOREN / ACCESSOIRES

220 / 420		MEERPRIJZEN TOV STANDAARD / PRIX ADDITIONNELS OPTIONS 220 / 420	
Rooster wit (486 x 433) / Grille blanc (486 x 433)	€ 36	Deur omhangen / Porte ferrée à gauche au lieu de droite	€ 0
Wijnrooster wit (486 x 395) / Grille blanche inclinée vin (486 x 395)	€ 27	Wielen ipv poten (420) / Roulettes au lieu de pieds (420)	€ 0
Draadmand grijs (486 x 433 x 140) / Panier rilsanisé gris (486 x 433 x 140)	oa / sd		
Draadmand wit (486 x 433 x 140) / Panier rilsanisé blanc (486 x 433 x 140)	oa / sd		
Draadmand wit (486 x 300 x 216) / Panier rilsanisé blanc (486 x 300 x 216)	oa / sd		
Poten H=135/200mm / Pieds H=135/200mm	€ 71		
Wielset H=125mm / Roulettes H =125mm	€ 99		
Pedaal deuropener (420) / Pédale de porte (420)	€ 190		

G+

KOEL- EN VRIESKASTEN
RÉFRIGÉRATEURS ET CONGÉLATEURS



G+ BAKKERIJ BEWAARKASTEN ARMOIRES DE STOCKAGE À PÂTISSERIE

SPECIFICATIES CARACTÉRISTIQUES

- Krachtig circulerend luchtkoelsysteem, automatische ontdooiing, geïntegreerde ergonomische handgreep, droge werking, ecologisch koelmiddel.
- Puissant système de refroidissement par air pulsé, poignée ergonomique intégrée, fonctionnement froid sec, réfrigérant naturel.

TECHNISCHE GEGEVENS

AFMETINGEN B X D X H / DIMENSIONS L X P X H	600 x 855 x 2125	600 x 855 x 2125
TEMPERATUURBEREIK / PLAGE DE TEMPÉRATURE	-5°C/+12°C	-25°C/-5°C
INHOUD BRUTO/NETTO / VOLUME BRUT/NET	465 / 314 L	465 / 314 L
KOELVERMOGEN / PUISSANCE FRIG. -10°C (+) / -25°C (-)	410 W	499 W
GEWICHT BRUTO / POIDS BRUT	132 kg	132 kg
AANSLUITSPANNING / RACCORDEMENT ÉLECTRIQUE	230 V, 50 Hz	230 V, 50 Hz
AANSLUITWAARDE / PUISSANCE CONNECTÉE	314 W	418 W
INTERIEUR / EXTERIEUR / INTÉRIEUR / EXTÉRIEUR	RVS / INOX	RVS / INOX
KOELMIDDEL / RÉFRIGÉRANT	R290 / 85g	R290 / 145g
PLAATMAAT / DIMENSIONS PLAQUES	400 x 600 mm	400 x 600 mm
AANTAL PLAATSTEUNEN / NOMBRE DE SUPPORTS	25	25
KLIMAATKLASSE / CLASSE CLIMATIQUE	5 (40°C / 40 % RH)	5 (40°C / 40 % RH)
ENERGIELABEL / CLASSE D'EFFICACITÉ ÉNERGÉTIQUE	B	C



C500 GS
€ 5.006



F500 GS
€ 5.549



C900 GS
€ 6.603



F900 GS
€ 7.309

TECHNISCHE GEGEVENS

AFMETINGEN B X D X H / DIMENSIONS L X P X H	820 x 1065 x 2205	820 x 1065 x 2205
TEMPERATUURBEREIK / PLAGE DE TEMPÉRATURE	-5°C/+12°C	-25°C/-5°C
INHOUD BRUTO/NETTO / VOLUME BRUT/NET	949 / 660 L	949 / 660 L
KOELVERMOGEN / PUISSANCE FRIG. -10°C (+) / -25°C (-)	627 W	882 W
GEWICHT BRUTO / POIDS BRUT	186 kg	186 kg
AANSLUITSPANNING / RACCORDEMENT ÉLECTRIQUE	230 V, 50 Hz	230 V, 50 Hz
AANSLUITWAARDE / PUISSANCE CONNECTÉE	408 W	736 W
INTERIEUR / EXTERIEUR / INTÉRIEUR / EXTÉRIEUR	RVS / INOX	RVS / INOX
KOELMIDDEL / RÉFRIGÉRANT	R290 / 145g	R290 / 149g
PLAATMAAT / DIMENSIONS PLAQUES	600 x 800 mm	600 x 800 mm
AANTAL PLAATSTEUNEN / NOMBRE DE SUPPORTS	25	25
KLIMAATKLASSE / CLASSE CLIMATIQUE	5 (40°C / 40 % RH)	5 (40°C / 40 % RH)
ENERGIELABEL / CLASSE D'EFFICACITÉ ÉNERGÉTIQUE	C	D



C1200 GS
€ 9.714



F1200 GS
€ 10.612

TECHNISCHE GEGEVENS

AFMETINGEN B X D X H / DIMENSIONS L X P X H	880 x 1088 x 2362	880 x 1088 x 2362
TEMPERATUURBEREIK / PLAGE DE TEMPÉRATURE	-5°C/+12°C	-25°C/-5°C
INHOUD BRUTO/NETTO / VOLUME BRUT/NET	1422 / 1273 L	1422 / 1273 L
KOELVERMOGEN / PUISSANCE FRIG. -10°C (+) / -25°C (-)	719 W	633 W
GEWICHT BRUTO / POIDS BRUT	195 kg	195 kg
AANSLUITSPANNING / RACCORDEMENT ÉLECTRIQUE	230 V, 50 Hz	230 V, 50 Hz
AANSLUITWAARDE / PUISSANCE CONNECTÉE	529 W	658 W
INTERIEUR / EXTERIEUR / INTÉRIEUR / EXTÉRIEUR	RVS / INOX	RVS / INOX
KOELMIDDEL / RÉFRIGÉRANT	R290 / 102g	R290 / 105g
UITVOERING / VERSION	ROLL-IN	ROLL-IN
MOGELIJKHEDEN INRIJWAGEN / POSSIBILITÉS CHARIOT	INRIJWAGEN / CHARIOT 600X800 : 1 ST/PC INRIJWAGEN / CHARIOT 400X600 : 2 ST/PC	INRIJWAGEN / CHARIOT 600X800 : 1 ST/PC INRIJWAGEN / CHARIOT 400X600 : 2 ST/PC
KLIMAATKLASSE / CLASSE CLIMATIQUE	4 (40°C / 40 % RH)	4 (30°C / 55 % RH)



C650
€ 4.428



F650
€ 4.859

TECHNISCHE GEGEVENS

AFMETINGEN B X D X H / DIMENSIONS L X P X H	820 x 775 x 2000	820 x 775 x 2000
TEMPERATUURBEREIK / PLAGE DE TEMPÉRATURE	-5°C/+12°C	-25°C/-5°C
INHOUD BRUTO/NETTO / VOLUME BRUT/NET	603 / 417 L	603 / 417 L
KOELVERMOGEN / PUISSANCE FRIG. -10°C (+) / -25°C (-)	410 W	499 W
GEWICHT BRUTO / POIDS BRUT	137 KG	137 KG
AANSLUITSPANNING / RACCORDEMENT ÉLECTRIQUE	230 V, 50 Hz	230 V, 50 Hz
AANSLUITWAARDE / PUISSANCE CONNECTÉE	234 W	398 W
INTERIEUR / EXTERIEUR / INTÉRIEUR / EXTÉRIEUR	RVS / INOX	RVS / INOX
KOELMIDDEL / RÉFRIGÉRANT	R290 / 113g	R290 / 100g
PLAATMAAT / DIMENSIONS PLAQUES	400 x 600 mm	400 x 600 mm
AANTAL PLAATSTEUNEN / NOMBRE DE SUPPORTS	25	25
KLIMAATKLASSE / CLASSE CLIMATIQUE	5 (40°C / 40 % RH)	5 (40°C / 40 % RH)
ENERGIELABEL / CLASSE D'EFFICACITÉ ÉNERGÉTIQUE	B	C

G+ BAKKERIJ SNELVRIEZERS EN REM/RIJSKASTEN SURGÉLATEURS ET ARMOIRES DE FERMENTATION

SPECIFICATIES CARACTÉRISTIQUES

- Snelkoeler met krachtig circulerend luchtkoelsysteem, automatische ontdooiing, geïntegreerde ergonomische handgreep, ecologisch koelmiddel.
- Surgélateur avec puissant système de refroidissement par air pulsé, poignée ergonomique intégrée, réfrigérant naturel.



SF500
€ 8.068



SF900
€ 10.452



SF1200
€ 14.251

TECHNISCHE GEGEVENS

AFMETINGEN B X D X H / DIMENSIONS L X P X H	600 x 855 x 2125	820 x 1065 x 2240	880 x 1088 x 2445
TEMPERATUURBEREIK / PLAGE DE TEMPÉRATURE	-30°C/+10°C	-30°C/+10°C	-30°C/+10°C
INHOUD BRUTO/NETTO / VOLUME BRUT/NET	465 / 314 L	949 / 833 L	1422 / 1273 L
KOELVERMOGEN / PUISSANCE FRIG. TEV -25°C	882 W	1884 W	2156 W
GEWICHT BRUTO / POIDS BRUT	137 kg	186 kg	238 kg
AANSLUITSPANNING / RACCORDEMENT ÉLECTRIQUE	230 V, 50 Hz	230 V, 50 Hz	230 V, 50 Hz
AANSLUITWAARDE / PUISSANCE CONNECTÉE	769 W	1526 W	1881 W
INTERIEUR / EXTERIEUR / INTÉRIEUR / EXTÉRIEUR	RVS / INOX	RVS / INOX	RVS / INOX
KOELMIDDEL / RÉFRIGÉRANT	R290 / 145g	R290 / 247 + 247g	R290 / 235 + 225g
PLAATMAAT / DIMENSIONS PLAQUES	400 x 600 mm	600 x 800 mm	ROLL-IN
AANTAL PLAATSTEUNEN / NOMBRE DE SUPPORTS	25	25	INRIJWAGEN / CHARIOT 600X800 : 1 ST/PC INRIJWAGEN / CHARIOT 400X600 : 2 ST/PC
KLIMAATKLASSE / CLASSE CLIMATIQUE	5 (40°C /40 % RH)	5 (40°C /40 % RH)	4 (30°C /55 % RH)

SPECIFICATIES CARACTÉRISTIQUES

- Remrijskast met krachtig circulerend luchtkoelsysteem, automatische ontdooiing, geïntegreerde ergonomische handgreep, ecologisch koelmiddel.
- Armoire de fermentation avec puissant système de refroidissement par air pulsé, poignée ergonomique intégrée, réfrigérant naturel.



GA500
€ 11.959



GA900
€ 14.814

TECHNISCHE GEGEVENS

AFMETINGEN B X D X H / DIMENSIONS L X P X H	600 x 855 x 2235	820 x 1065 x 2305
TEMPERATUURBEREIK / PLAGE DE TEMPÉRATURE	-25°C/+40°C	-25°C/+40°C
INHOUD BRUTO/NETTO / VOLUME BRUT/NET	465 / 407 L	949 / 833 L
KOELVERMOGEN / PUISSANCE FRIG. TEV -25°C	663 W	882 W
GEWICHT BRUTO / POIDS BRUT	140 kg	189 kg
AANSLUITSPANNING / RACCORDEMENT ÉLECTRIQUE	230 V, 50 Hz	230 V, 50 Hz
AANSLUITWAARDE / PUISSANCE CONNECTÉE	1253 W	1778 W
INTERIEUR / EXTERIEUR / INTÉRIEUR / EXTÉRIEUR	RVS / INOX	RVS / INOX
KOELMIDDEL / RÉFRIGÉRANT	R290 / 133g	R290 / 149g
PLAATMAAT / DIMENSIONS PLAQUES	400 x 600 mm	600 x 800 mm
AANTAL PLAATSTEUNEN / NOMBRE DE SUPPORTS	25	25
KLIMAATKLASSE / CLASSE CLIMATIQUE	5 (40°C /40 % RH)	5 (40°C /40 % RH)
REL VOCHTIGHEID / HUMIDITÉ	45 -99%	45 -99%

G+ COMPACT 600 KOEL- EN VRIESKASTEN RÉFRIGÉRATEURS ET CONGÉLATEURS COMPACT 600

SPECIFICATIES CARACTÉRISTIQUES

- GN 2/1 diep
GN 2/1 en profondeur
- Geavanceerd geventileerd koelsysteem
Système de froid ventilé avancé
- Rechts afgehangen zelfsluitende deur
Porte ferrée à droite réversible avec rappel de fermeture automatique
- Energiezuinige ledverlichting
Éclairage led à faible consommation d'énergie
- Inclusief slot
Serrure inclus
- RVS buitenafwerking, binnen polystyreen
Inoxydable à l'extérieure, polystyrène à l'intérieur
- Omkeerbare deur
Porte réversible



R600 G S R L2 4N
€ 2.971



F600 G S R L2 4N
€ 3.231



GR600 G S R L2 4N
€ 3.446

R600 G W R L2 4N
€ 2.919

F600 G W R L2 4N
€ 3.179

GR600 G W R L2 4N
€ 3.381

TECHNISCHE GEGEVENS

AFMETINGEN B X D X H / DIMENSIONS L X P X H	695 x 868 x 2010 mm	695 x 868 x 2010 mm	695 x 868 x 2010 mm
TEMPERATUURBEREIK / PLAGE DE TEMPÉRATURE	+2°C / +12°C	-25°C / -5°C	+2°C / +12°C
INHOUD BRUTO/NETTO / VOLUME BRUT/NET	580 / 421 L	580 / 421 L	580 / 421 L
KOELVERMOGEN / PUISSANCE FRIGORIFIQUE TEV -10°C / -25°C	413 W	502 W	413 W
GEWICHT BRUTO/NETTO / POIDS BRUT/NET	102 kg	103 kg	114 kg
KLIMAAT KLASSE / CLASSE CLIMATIQUE	5 (40°C / 40 % RH)	5 (40°C / 40 % RH)	4 (30°C / 55 % RH)
ENERGIE LABEL / CLASSE D'EFFICACITE D'ENERGIE	C	C	D
AANSLUITSPANNING / RACCORDEMENT ÉLECTRIQUE	230 V, 50 Hz	230 V, 50 Hz	230 V, 50 Hz
AANSLUITWAARDE / PUISSANCE CONNECTÉE	261 W	398 W	276 W
EXTERIEUR / INTERIEUR / EXTÉRIEUR / INTÉRIEUR	S : rvs / grijs PS / inox / PS gris W : wit gelakt/wit PS / blanc / PS blanc	rvs / wit PS / inox / PS blanc wit gelakt/wit PS / blanc / PS blanc	rvs / wit PS / inox / PS blanc wit gelakt/wit PS / blanc / PS blanc
KOELMIDDEL / RÉFRIGÉRANT	R600a / 58g	R290a / 43g	R600a / 62g
ROOSTERS / GRILLES	4 GN2/1	4 GN2/1	4 GN2/1

ACCESSOIRES ACCESSOIRES

COMPACT 600 KOEL- EN VRIESKASTEN / RÉFRIGÉRATEUR ET CONGÉLATEURS COMPACT 600

DRAADROOSTER GRIJS GECOAT / GRILLE GRIS (530 X 650)	765080396	€ 65
DRAADROOSTER RVS/ GRILLE INOX (530 X 650)	765080395	€ 85
SET CONDENSORFILTERS (5 STUKS) / FILTRES CONDENSEUR (5 PCS)	818779800	€ 30

G+ MAXI 700 PLUS KOEL- EN VRIESKASTEN RÉFRIGÉRATEURS ET CONGÉLATEURS MAXI 700 PLUS

SPECIFICATIES CARACTÉRISTIQUES

- GN 2/1 diep
GN 2/1 en profondeur
- Geavanceerd geventileerd koelsysteem
Système de froid ventilé avancé
- Energiezuinige werking
Faible consommation d'énergie
- Rechts afgehangen zelfsluitende deur
Porte ferrée à droite réversible avec rappel de fermeture automatique
- Energiezuinige ledverlichting
Eclairage led à faible consommation d'énergie
- Inclusief slot
Serrure inclus
- RVS binnen- en buitenafwerking
Inoxydable à l'intérieure et extérieure
- Omkeerbare deur
Porte réversible
- Pedaalopener
Ouvre porte à pédale



C700 G S RAL2 4N

€ 4.467



F700 G S RAL2 4N

€ 5.247

TECHNISCHE GEGEVENS

AFMETINGEN B X D X H / DIMENSIONS L X P X H	700 x 909 x 2125 mm	700 x 909 x 2125 mm
TEMPERATUURBEREIK / PLAGE DE TEMPÉRATURE	-5 / +12 °C	-25 / -5 °C
INHOUD BRUTO/NETTO / VOLUME BRUT/NET	610 / 451 L	610 / 451 L
KOELVERMOGEN / PUISSANCE FRIGORIFIQUE TEV -10°C / -25°C	260 W	490 W
GEWICHT BRUTO/NETTO / POIDS BRUT/NET	136 kg	136 kg
KLIMAAT KLASSE / CLASSE CLIMATIQUE	5 (40°C / 40 % RH)	5 (40°C / 40 % RH)
ENERGIE LABEL / CLASSE D'EFFICACITE D'ENERGIE	A	C
AANSLUITSPANNING / RACCORDEMENT ÉLECTRIQUE	230V, 50Hz	230V, 50Hz
AANSLUITWAARDE / PUISSANCE CONNECTÉE	144 W	368 W
INTERIEUR / EXTERIEUR / INTÉRIEUR / EXTÉRIEUR	rvs / rvs/ inox / inox	rvs / rvs/ inox / inox
KOELMIDDEL / RÉFRIGÉRANT	R600A	R290
ROOSTERS / GRILLES	4 grijs / 4 gris	4 grijs / 4 gris

ACCESSOIRES ACCESSOIRES

MAXI 700 KOEL- EN VRIESKASTEN / RÉFRIGÉRATEUR ET CONGÉLATEURS MAXI 700		
DRAADROOSTER GRIJS GECOAT / GRILLE GRIS (530 X 650)	765080396	€ 65
DRAADROOSTER RVS/ GRILLE INOX (530 X 650)	765080395	€ 85
GELEIDERSSET (L) / JE DE GLISSIÈRES (L)	818885000	€ 35
GELEIDERSSET (U) / JE DE GLISSIÈRES (U)	818885001	€ 35
WIELSET H=109MM / JEU DE ROUES H=109MM	818899933	€ 140
SET CONDENSORFILTERS (5 STUKS) / FILTRES CONDENSEUR (5 PCS)	818779800	€ 30

G+

MAXI 1400 PLUS KOEL- EN VRIESKASTEN RÉFRIGÉRATEURS ET CONGÉLATEURS MAXI 1400 PLUS



C1400 G S RAL2 8N 4CS

€ 7.745



F1400 G S RAL2 8N 4CS

€ 8.200

TECHNISCHE GEGEVENS

AFMETINGEN B X D X H / DIMENSIONS L X P X H	1400 x 909 x 2125 mm	1400 x 909 x 2125 mm
TEMPERATUURBEREIK / PLAGE DE TEMPÉRATURE	-5 / +12 °C	-25 / -5 °C
INHOUD BRUTO/NETTO / VOLUME BRUT/NET	1359 / 1050 L	1359 / 1050
KOELVERMOGEN / PUISSANCE FRIGORIFIQUE TEV -10°C / -25°C	560 W	877 W
GEWICHT BRUTO/NETTO / POIDS BRUT/NET	220 kg	220 kg
KLIMAAT KLASSE / CLASSE CLIMATIQUE	5 (40°C / 40 % RH)	5 (40°C / 40 % RH)
ENERGIE LABEL / CLASSE D'EFFICACITE D'ENERGIE	A	C
AANSLUITSPANNING / RACCORDEMENT ÉLECTRIQUE	230V, 50Hz	230V, 50Hz
AANSLUITWAARDE / PUISSANCE CONNECTÉE	248 W	607 W
INTERIEUR / EXTERIEUR / INTÉRIEUR / EXTÉRIEUR	rvs / rvs/ inox / inox	rvs / rvs/ inox / inox
KOELMIDDEL / RÉFRIGÉRANT	R290	R290
ROOSTERS / GRILLES	8 grijs / 8 gris	8 grijs / 8 gris

ACCESSOIRES ACCESSOIRES

MAXI 1400 KOEL- EN VRIESKASTEN / RÉFRIGÉRATEUR ET CONGÉLATEURS MAXI 1400		
DRAADROOSTER GRIJS GECOAT / GRILLE GRIS (530 X 650)	765080396	€ 65
DRAADROOSTER RVS/ GRILLE INOX (530 X 650)	765080395	€ 85
GELEIDERSSET (L) / JE DE GLISSIÈRES (L)	818885000	€ 35
GELEIDERSSET (U) / JE DE GLISSIÈRES (U)	818885001	€ 35
WIELSET H=109MM / JEU DE ROUES H=109MM	818899933	€ 140
SET CONDENSORFILTERS (5 STUKS) / FILTRES CONDENSEUR (5 PCS)	818779800	€ 30

G+ MAXI 690 STANDARD KOEL- EN VRIESKASTEN RÉFRIGÉRATEURS ET CONGÉLATEURS MAXI 690 STANDARD

SPECIFICATIES CARACTÉRISTIQUES

- GN 2/1 diep
GN 2/1 en profondeur
- Geavanceerd geventileerd koelsysteem
Système de froid ventilé avancé
- Rechts afgehangen zelfsluitende deur
Porte fermée à droite réversible avec rappel de fermeture automatique
- Energiezuinige ledverlichting
Eclairage led à faible consommation d'énergie
- Inclusief slot
Serrure inclus
- RVS binnen- en buitenafwerking
Inoxydable à l'intérieure et extérieure
- Omkeerbare deur
Porte réversible



C690 G SER L2 3N

€ 3.121



F690 G SER L2 3N

€ 3.654

TECHNISCHE GEGEVENS

AFMETINGEN B X D X H / DIMENSIONS L X P X H	700 x 895 x 2125 mm	700 x 895 x 2125 mm
TEMPERATUURBEREIK / PLAGE DE TEMPÉRATURE	-5 / +12 °C	-25 / -5 °C
INHOUD BRUTO/NETTO / VOLUME BRUT/NET	610 / 454 L	610 / 454 L
KOELVERMOGEN / PUISSANCE FRIGORIFIQUE TEV -10°C / -25°C	336 W	339 W
GEWICHT BRUTO/NETTO / POIDS BRUT/NET	136 kg	136 kg
KLIMAAT KLASSE / CLASSE CLIMATIQUE	5 (40°C / 40 % RH)	5 (40°C / 40 % RH)
ENERGIE LABEL / CLASSE D'EFFICACITE D'ENERGIE	D	D
AANSLUITSPANNING / RACCORDEMENT ÉLECTRIQUE	230V, 50Hz	230V, 50Hz
AANSLUITWAARDE / PUISSANCE CONNECTÉE	300 W	346 W
INTERIEUR / EXTERIEUR / INTÉRIEUR / EXTÉRIEUR	rvs / rvs / inox / inox	rvs / rvs / inox / inox
KOELMIDDEL / RÉFRIGÉRANT	R290	R290
ROOSTERS / GRILLES	3 grijs / 3 gris	3 grijs / 3 gris

ACCESSOIRES ACCESSOIRES

MAXI 690 KOEL- EN VRIESKASTEN / RÉFRIGÉRATEUR ET CONGÉLATEURS MAXI 690		
DRAADROOSTER GRIJS GECOAT / GRILLE GRIS (530 X 650)	765080396	€ 65
DRAADROOSTER RVS/ GRILLE INOX (530 X 650)	765080395	€ 85
GELEIDERSSET (L) / JE DE GLISSIÈRES (L)	818885000	€ 35
GELEIDERSSET (U) / JE DE GLISSIÈRES (U)	818885001	€ 35
WIELSET H=109MM / JEU DE ROUES H=109MM	818899933	€ 140
SET CONDENSORFILTERS (5 STUKS) / FILTRES CONDENSEUR (5 PCS)	818779800	€ 30

G+ MAXI 650 MIDI KOEL- EN VRIESKASTEN RÉFRIGÉRATEURS ET CONGÉLATEURS MAXI 650 MIDI

SPECIFICATIES CARACTÉRISTIQUES

- GN 2/1 breed
GN 2/1 en largeur
- Geavanceerd geventileerd koelsysteem
Système de froid ventilé avancé
- Energiezuinige werking
Faible consommation d'énergie
- Rechts afgehangen zelfsluitende deur
Porte fermée à droite réversible avec rappel de fermeture automatique
- Energiezuinige ledverlichting
Éclairage led à faible consommation d'énergie
- Inclusief slot
Serrure inclus
- RVS binnen- en buitenafwerking
Inoxydable à l'intérieure et extérieure
- Omkeerbare deur
Porte réversible
- Compressor onderaan
Compresseur monté en bas



C650 G S RA 4N

€ 4.467



F650 G S RA 4N

€ 5.247

TECHNISCHE GEGEVENS

AFMETINGEN B X D X H / DIMENSIONS L X P X H	820 x 775 x 2000 mm	820 x 775 x 2000 mm
TEMPERATUURBEREIK / PLAGE DE TEMPÉRATURE	-5 / +12 °C	-25 / -5 °C
INHOUD BRUTO/NETTO / VOLUME BRUT/NET	603 / 456 L	603 / 456 L
KOELVERMOGEN / PUISSANCE FRIGORIFIQUE TEV -10°C / -25°C	410 W	499 W
GEWICHT BRUTO/NETTO / POIDS BRUT/NET	137 kg	137 kg
KLIMAAT KLASSE / CLASSE CLIMATIQUE	5 (40°C / 40 % RH)	5 (40°C / 40 % RH)
ENERGIE LABEL / CLASSE D'EFFICACITE D'ENERGIE	B	C
AANSLUITSPANNING / RACCORDEMENT ÉLECTRIQUE	230V, 50Hz	230V, 50Hz
AANSLUITWAARDE / PUISSANCE CONNECTÉE	234 W	398 W
INTERIEUR / EXTERIEUR / INTÉRIEUR / EXTÉRIEUR	rvs / rvs / inox / inox	rvs / rvs / inox / inox
KOELMIDDEL / RÉFRIGÉRANT	R290	R290
ROOSTERS / GRILLES	4 grijs / 4 gris	4 grijs / 4 gris

ACCESSOIRES ACCESSOIRES

MAXI 650 KOEL- EN VRIESKASTEN / RÉFRIGÉRATEUR ET CONGÉLATEURS MAXI 650		
DRAADROOSTER GRIJS GECOAT / GRILLE GRIS (530 X 650)	765080366	€ 65
DRAADROOSTER RVS/ GRILLE INOX (530 X 650)	765080365	€ 85
GELEIDERSSET (L) / JE DE GLISSIÈRES (L)	818885003	€ 35
GELEIDERSSET (U) / JE DE GLISSIÈRES (U)	818885004	€ 35
SET CONDENSORFILTERS (5 STUKS) / FILTRES CONDENSEUR (5 PCS)	818779800	€ 30

G+ MAXI 710 TWIN KOEL- EN VRIESKASTEN RÉFRIGÉRATEURS ET CONGÉLATEURS MAXI 710 TWIN

SPECIFICATIES CARACTÉRISTIQUES

- GN 2/1 breed
GN 2/1 en largeur
- Geavanceerd geventileerd koelsysteem
Système de froid ventilé avancé
- Energiezuinige werking
Faible consommation d'énergie
- Rechts afgehangen zelfsluitende deur
Porte ferrée à droite réversible avec rappel de fermeture automatique
- Energiezuinige ledverlichting
Éclairage led à faible consommation d'énergie
- Inclusief slot
Serrure inclus
- RVS binnen- en buitenafwerking
Inoxydable à l'intérieure et extérieure
- Omkeerbare deur
Porte réversible
- Pedaalopener
Ouvre porte à pédale

C710 G S RAL2 4N
€ 4.467

F710 G S RAL2 4N
€ 5.247

TECHNISCHE GEGEVENS

AFMETINGEN B X D X H / DIMENSIONS L X P X H	820 x 789 x 2125 mm	820 x 789 x 2125 mm
TEMPERATUURBEREIK / PLAGE DE TEMPÉRATURE	-5 / +12 °C	-25 / -5 °C
INHOUD BRUTO/NETTO / VOLUME BRUT/NET	614 / 451L	614 / 451L
KOELVERMOGEN / PUISSANCE FRIGORIFIQUE TEV -10°C / -25°C	260 W	490 W
GEWICHT BRUTO/NETTO / POIDS BRUT/NET	136 kg	136 kg
KLIMAAT KLASSE / CLASSE CLIMATIQUE	5 (40°C / 40 % RH)	5 (40°C / 40 % RH)
ENERGIE LABEL / CLASSE D'EFFICACITE D'ENERGIE	B	C
AANSLUITSPANNING / RACCORDEMENT ÉLECTRIQUE	230V, 50Hz	230V, 50Hz
AANSLUITWAARDE / PUISSANCE CONNECTÉE	144 W	368 W
INTERIEUR / EXTERIEUR / INTÉRIEUR / EXTÉRIEUR	rvs / rvs / inox / inox	rvs / rvs / inox / inox
KOELMIDDEL / RÉFRIGÉRANT	R600A	R290
ROOSTERS / GRILLES	4 grijs / 4 gris	4 grijs / 4 gris

ACCESSOIRES ACCESSOIRES

MAXI 710 KOEL- EN VRIESKASTEN / RÉFRIGÉRATEUR ET CONGÉLATEURS MAXI 710		
DRAADROOSTER GRIJS GECOAT (650 X 530) / GRILLE GRIS (650 X 530)	765080366	€ 65
DRAADROOSTER RVS (650 X 530) / GRILLE INOX (650 X 530)	765080365	€ 85
GELEIDERSSET (L) / JE DE GLISSIÈRES (L)	818885003	€ 35
GELEIDERSSET (U) / JE DE GLISSIÈRES (U)	818885004	€ 35
WIELSET H=109MM / JEU DE ROUES H=109MM	818899933	€ 140
SET CONDENSORFILTERS (5 STUKS) / FILTRES CONDENSEUR (5 PCS)	818779800	€ 30

G+ MAXI 510 EURO KOEL- EN VRIESKASTEN

RÉFRIGÉRATEURS ET CONGÉLATEURS MAXI 510 EURO

SPECIFICATIES CARACTÉRISTIQUES

- EURONORM 400 x 600 mm
EURONORM 400 X 600 mm
- Geavanceerd geventileerd koelsysteem
Système de froid ventilé avancé
- Energiezuinige werking
Faible consommation d'énergie
- Rechts afgehangen zelfsluitende deur
Porte fermée à droite réversible avec rappel de fermeture automatique
- Energiezuinige ledverlichting
Éclairage led à faible consommation d'énergie
- Inclusief slot
Serrure inclus
- RVS binnen- en buitenafwerking
Inoxydable à l'intérieure et extérieure
- Omkeerbare deur
Porte réversible
- Pedaalopener
Ouvre porte à pédale



C510 G S RAL2 4N

€ 4.467



F510 G S RAL2 4N

€ 5.247

TECHNISCHE GEGEVENS

AFMETINGEN B X D X H / DIMENSIONS L X P X H	600 x 859 x 2125 mm	600 x 859 x 2125 mm
TEMPERATUURBEREIK / PLAGE DE TEMPÉRATURE	-5 / +12 °C	-25 / -5 °C
INHOUD BRUTO/NETTO / VOLUME BRUT/NET	465 / 314 L	465 / 314 L
KOELVERMOGEN / PUISSANCE FRIGORIFIQUE TEV -10°C / -25°C	260 W	402 W
GEWICHT BRUTO/NETTO / POIDS BRUT/NET	122 kg	122 kg
KLIMAAT KLASSE / CLASSE CLIMATIQUE	5 (40°C / 40 % RH)	5 (40°C / 40 % RH)
ENERGIE LABEL / CLASSE D'EFFICACITE D'ENERGIE	B	D
AANSLUITSPANNING / RACCORDEMENT ÉLECTRIQUE	230V, 50Hz	230V, 50Hz
AANSLUITWAARDE / PUISSANCE CONNECTÉE	144 W	367 W
INTERIEUR / EXTERIEUR / INTÉRIEUR / EXTÉRIEUR	rvs / rvs / inox / inox	rvs / rvs / inox / inox
KOELMIDDEL / RÉFRIGÉRANT	R290	R290
ROOSTERS / GRILLES	4 grijs / 4 gris	4 grijs / 4 gris

ACCESSOIRES ACCESSOIRES

MAXI 510 KOEL- EN VRIESKASTEN / RÉFRIGÉRATEUR ET CONGÉLATEURS MAXI 510		
DRAADROOSTER GRIJS GECOAT / GRILLE GRIS (400 X 600)	765080364	€ 65
GELEIDER LINKS / GLISSIÈRE GAUCHE	763251964	€ 17,5
GELEIDER RECHTS / GLISSIÈRE DROITE	763251964	€ 17,5
WIELSET H=109MM / JEU DE ROUES H=109MM	818899933	€ 140
SET CONDENSORFILTERS (5 STUKS) / FILTRES CONDENSEUR (5 PCS)	818779800	€ 30

G+ GASTRO KOEL- EN VRIESWERKBANKEN TABLES RÉFRIGÉRÉES GASTRO

SPECIFICATIES CARACTÉRISTIQUES

- GN 1/1
GN 1/1
- **Krachtig geventileerd koelsysteem**
Puissant système de froid ventilé
- **Energiezuinige werking**
Faible consommation d'énergie
- **Veelzijdige configuratie met lades**
Configuration polyvalente avec tiroirs
- **Ergonomische deurgreep**
Poignée de porte ergonomique
- **Eenvoudig te reinigen**
Facile à nettoyer
- **RVS binnen- en buitenafwerking**
Inoxydable à l'intérieure et extérieure
- **Rvs roosters**
Grilles en inoxydable
- **Verkrijgbaar voor externe koelgroep**
Disponible avec groupe à distance



C2 GFTDLDR L2 E
€ 5.079

C3 GFTDL DL DR L2 E
€ 5.933

C4 GFTDL DL DR DR L2 E
€ 6.934

TECHNISCHE GEGEVENS

AFMETINGEN B X D X H / DIMENSIONS L X P X H	1289 x 700 x 885/950 mm	1726 x 700 x 885/950 mm	2163 x 700 x 885/950 mm
TEMPERATUURBEREIK / PLAGE DE TEMPÉRATURE	-5°C / +12°C	-5°C / +12°C	-5°C / +12°C
INHOUD BRUTO/NETTO / VOLUME BRUT/NET	345 / 255 L	506 / 397 L	668 / 539 L
KOELVERMOGEN / PUISSANCE FRIGORIFIQUE TEV -10°C / -25°C	225 W	225 W	225 W
GEWICHT BRUTO/NETTO / POIDS BRUT/NET	124 kg	158 kg	189 kg
KLIMAAT KLASSE / CLASSE CLIMATIQUE	5 (40°C /40 % RH)	5 (40°C /40 % RH)	5 (40°C /40 % RH)
ENERGIE LABEL / CLASSE D'EFFICACITE D'ENERGIE	A	A	A
AANSLUITSPANNING / RACCORDEMENT ÉLECTRIQUE	230 V, 50 Hz	230 V, 50 Hz	230 V, 50 Hz
AANSLUITWAARDE / PUISSANCE CONNECTÉE	207 W	214 W	218 W
INTERIEUR / EXTERIEUR / INTÉRIEUR / EXTÉRIEUR	rvs / rvs/ inox / inox	rvs / rvs/ inox / inox	rvs / rvs/ inox / inox
KOELMIDDEL / RÉFRIGÉRANT	R290	R290	R290
ROOSTERS / GRILLES	4 GN1/1	6 GN1/1	8 GN2/1

ACCESSOIRES ACCESSOIRES

DRAADROOSTER RVS (325 X 530) / GRILLE INOX (325 X 530)	765080215	€ 60
GELEIDERSSET RVS / JE DE GLISSIÈRES INOX	818310006	€ 35

G+ GASTRO KOEL- EN VRIESWERKBANKEN TABLES RÉFRIGÉRÉES GASTRO



F2 G FT DL DR L2 E
€ 5.761

F3 G FT DL DL DR L2 E
€ 6.739

F4 G FT DL DL DR DR L2 E
€ 7.877

TECHNISCHE GEGEVENS

AFMETINGEN B X D X H / DIMENSIONS L X P X H	1289 x 700 x 885/950 mm	1726 x 700 x 885/950 mm	2163 x 700 x 885/950 mm
TEMPERATUURBEREIK / PLAGE DE TEMPÉRATURE	-25°C / +5°C	-25°C / +5°C	-25°C / +5°C
INHOUD BRUTO/NETTO / VOLUME BRUT/NET	345 / 255 L	506 / 397 L	668 / 539 L
KOELVERMOGEN / PUISSANCE FRIGORIFIQUE TEV -10°C / -25°C	553 W	553 W	612 W
GEWICHT BRUTO/NETTO / POIDS BRUT/NET	124 kg	158 kg	189 kg
KLIMAAT KLASSE / CLASSE CLIMATIQUE	5 (40°C / 40 % RH)	5 (40°C / 40 % RH)	5 (40°C / 40 % RH)
ENERGIE LABEL / CLASSE D'EFFICACITE D'ENERGIE	C	D	D
AANSLUITSPANNING / RACCORDEMENT ÉLECTRIQUE	230 V, 50 Hz	230 V, 50 Hz	230 V, 50 Hz
AANSLUITWAARDE / PUISSANCE CONNECTÉE	384 W	391 W	437 W
INTERIEUR / EXTERIEUR / INTÉRIEUR / EXTÉRIEUR	rvs / rvs/ inox / inox	rvs / rvs/ inox / inox	rvs / rvs/ inox / inox
KOELMIDDEL / RÉFRIGÉRANT	R290	R290	R290
ROOSTERS / GRILLES	4 GN1/1	6 GN1/1	8 GN1/1

**OPTIES
OPTIONS**

GASTRO KOEL- EN VRIESWERKBANKEN / TABLES RÉFRIGÉRÉES GASTRO		C2 / F2	C3 / F3	C4 / F4
LADENBLOK 2 X 1/2 / TIROIRS 2 X 1/2	2D	€ 436	€ 436	€ 436
LADENBLOK 3 X 1/3 / TIROIRS 3 X 1/3	3D	€ 559	€ 559	€ 559
ZONDER WERKBLAD MET PLAFONDISOLATIE / SANS PLAN DE TRAVAIL AVEC ISOLATION	IB	€ -260	€ -286	€ -319
ZONDER WERKBLAD ZONDER PLAFONDISOLATIE / SANS PLAN DE TRAVAIL SANS ISOLATION	U	€ -358	€ -403	€ -429
OPSTAND 50 MM / DOSSERET 50 MM	5T	€ 72	€ 91	€ 104

*lades enkel mogelijk voor C-werkbanken / Tiroirs seulement pour tables C

G+ BC50 SNELKOELERS RÉFRIGÉRATEURS RAPIDES BC50

SPECIFICATIES CARACTÉRISTIQUES

- **Professionele snelkoeler**
Cellule de refroidissement rapide adaptée aux exigences d'un usage professionnel
- **Robuste RVS constructie**
Fabrication robuste en acier inoxydable
- **Deur met werpsluiting, incl. slot**
Poignée de porte encliquetable
- **Krachtige ventilatoren garanderen een efficiënte koelwerking**
Ventilateurs puissants pour un refroidissement efficace
- **Inclusief slot**
Serrure inclus



TECHNISCHE GEGEVENS

	BC 50 HS € 25.237	BC 50 RS € 18.864
AFMETINGEN B X D X H / DIMENSIONS L X P X H	780 x 1030 x 2215 mm	780 x 1030 x 2215 mm
TEMPERATUURBEREIK / PLAGE DE TEMPÉRATURE	-25 / +10 °C	-25 / +10 °C
INHOUD BRUTO/NETTO / VOLUME BRUT/NET	970 / 630 L	970 / 630 L
KOELVERMOGEN / PUISSANCE FRIGORIFIQUE TEV -10°C	4588 W	4588 W
GEWICHT BRUTO/NETTO / POIDS BRUT/NET	205 kg	-
KLIMAAT KLASSE / CLASSE CLIMATIQUE	4 (30°C / 55 % RH)	-
KOELGROEP / GROUPE FRIGORIFIQUE	ingebouwd / incorporé	op afstand / à distance *
AANSLUITSPANNING / RACCORDEMENT ÉLECTRIQUE	400V / 3N / 50Hz	400V / 3N / 50Hz
AANSLUITWAARDE / PUISSANCE CONNECTÉE	3011 W	-
INTERIEUR / EXTERIEUR / INTÉRIEUR / EXTÉRIEUR	rvs / rvs/ inox / inox	rvs / rvs/ inox / inox
KOELMIDDEL / RÉFRIGÉRANT	R452A	RU1**
CAPACITEIT / CAPACITÉ	60 kg	60 kg

*groep niet inbegrepen / groupe non inclus

** RU1: R407a / R407f / R448a / R449a / R452a / R455a

SERRCO

SCL, SGD, SDC,
SFK, KSC, SKB, SBC,
SW, SMU, SMK, SMU





PRODUCT KENMERKEN

- Ongekende keuzemogelijkheden
- Stekkerklaar of voor splitopstelling
- Milieuvriendelijk en laag energieverbruik
- Geforceerde luchtkoeling
- Betere koelcapaciteit met 35% lager energieverbruik
- Eenvoudige service door uitneembare machine-unit
- Natuurlijk koudemiddel R290
- Stekkerklaar (MU) of voor splitopstelling (VS)
- LED verlichting (ook bij lades)
- Colour LED standaard bij glasdeuren (kleur en verloop instelbaar)
- Lades telescopisch, volledig uitschuifbaar
- Poten van binnenuit verstelbaar
- Electronische thermostaat met automatische ontdooiing
- Wisselbare deurrubbers
- 2 flessenplateaus per deur, in hoogte verstelbaar
- Skinplate behuizing (buitenzijde antraciet, binnenzijde zilverkleurig)
- Doorvoer voor (bier) leidingen in zijkant
- Optie: sloten op deuren en lades

CARACTÉRISTIQUES

- Beaucoup de possibilités
- Groupe logé ou groupe à distance
- Ecologique et faible consommation d'énergie
- Air ventilé
- Meilleure capacité de refroidissement et 35% moins de consommation d'énergie
- Service simple grâce au groupe amovible
- Réfrigérant naturel R290
- Moteur logé (MU) ou bien moteur à distance (VS)
- Eclairage LED (aussi avec tiroirs)
- Eclairage LED coloré standard avec les portes vitrées (couleur RGB et déroulement)
- Tiroirs télescopiques, complètement extensibles
- Pieds réglables de l'intérieur
- Thermostat électronique avec dégivrage automatique
- Joint de porte amovibles
- Deux plateaux pour bouteilles par porte, réglable en hauteur
- Extérieur composé de panneaux skinplate anthracite et intérieur gris argenté
- Transit pour les tuyaux de bière sur les côtés
- Option: fermeture à clef sur les portes et tiroirs

MAXIMALE FLESHOOGTE / HAUTEUR MAXIMALE POUR LES BOUTEILLES

SCL-3 2 LADES / 2 TIROIRS	340 mm
SCL-5 2 ONGELIJKE LADES / 2 TIROIRS INÉGALES	308 / 370 mm
SCL-6 3 LADES / 3 TIROIRS	210 mm

Ongeveer 42 flesjes per lade / Env. 42 bouteilles par tiroir

De koelmeubelen voor split-opstelling zijn standaard voorzien van magneetklep en ventiel. De afmetingen zijn gelijk aan die van de stekkerklare meubelen. Les armoires avec moteur à distance sont prévu standard avec détendeur et électrovanne. Les dimensions sont les mêmes.

DE EENVOUD VAN MONOBLOCK, DE DIVERSITEIT VAN MODULES LA SIMPLICITÉ D'UN MONOBLOCK, LA DIVERSITÉ DES MODULES

1 BASISMEUBEL | MEUBLE DE BASE

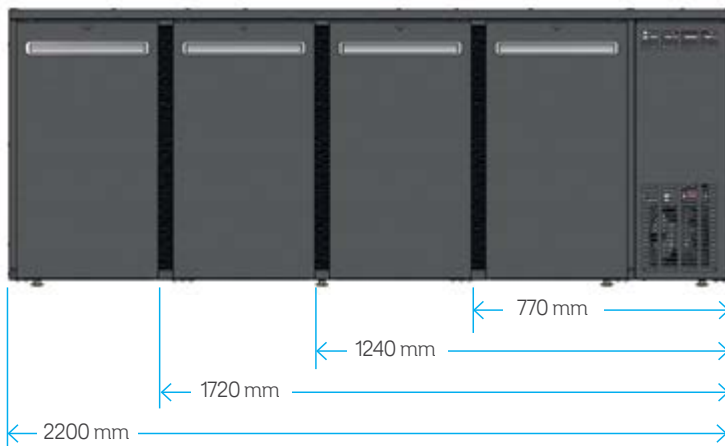

2 MACHINE | GROUPE



Stekkerklare machine-unit
of verdamper-unit
(voor split-opstelling)

-
Groupe prêt à l'emploi ou
évaporateur pour groupe à
distance (version split)

-MU

Machine unit
-
Groupe logé

-VS

Verdamper unit
(split)
-
Uniquement
évaporateur
(split)

3 OPTIES | OPTIONS

Meerprijs t.o.v. volle deur / Supplément au lieu de porte pleine



SCL-1

Flessennest
Lade (i.p.v. deur)
-
Porte pleine
gauche ou droite
-
**MEERPRIJS/PRIX
SUPPLÉMENTAIRE
€ 282**



-2LG/RG

Glasdeur
Links of rechts
-
Porte vitrée
gauche ou droite
-
**MEERPRIJS/PRIX
SUPPLÉMENTAIRE
€ 74**



-3

2 lades 50-50
-
2 tiroirs 50-50
-
**MEERPRIJS/PRIX
SUPPLÉMENTAIRE
€ 392**



-5

2 ongelijke lades
45-55
-
2 tiroirs inégaux
45-55
-
**MEERPRIJS/PRIX
SUPPLÉMENTAIRE
€ 392**



-6

3 lades 30-30-30
-
3 tiroirs 30-30-30
-
**MEERPRIJS/PRIX
SUPPLÉMENTAIRE
€ 648**



-LOCK

Slot voor deur, lade
-
Serrure pour porte ou
tiroir
-
**MEERPRIJS PER
DEUR, LADE/PRIX
SUPPLÉMENTAIRE
PAR PORTE,
TIRROIR
€ 30**

SCL COMBI LINE

SCL COMBI LINE STEKKERKLAAR (MU) OF MET KOELGROEP OP AFSTAND (VS)
PRÊT À L'EMPLOI (MU) OU AVEC MOTEUR SUR DISTANCECE (VS)



SCL-2MU-E+ 1 deur / porte
SCL-2GMU-E+ 1 glasdeur / 1 porte vitrées

MU+ VS/SPLIT

€1.694 €1.548
€1.768 €1.622

AFMETINGEN B X D X H / DIMENSIONS L X P X H	77 x 55 x 84/86 cm
AANTAL FLESSEN (33CL)	144
AANTAL FLESSEN (25CL)	192
GEWICHT BRUTO / POIDS BRUT	75 kg



SCL-22 MU-E+ 2 deuren / 2 portes
SCL-22 GMU-E+ 2 glasdeuren / 2 portes vitrées

MU+ VS/SPLIT

€2.289 €2.153
€2.437 €2.301

AFMETINGEN B X D X H / DIMENSIONS L X P X H	124 x 55 x 84/86 cm
AANTAL FLESSEN (33CL)	288
AANTAL FLESSEN (25CL)	384
GEWICHT BRUTO / POIDS BRUT	107 kg



SCL-222 MU-E+ 3 deuren / 3 portes
SCL-222 GMU-E+ 3 glasdeuren / 3 portes vitrées

MU+ VS/SPLIT

€2.655 €2.519
€2.877 €2.741

AFMETINGEN B X D X H / DIMENSIONS L X P X H	172 x 55 x 84/86 cm
AANTAL FLESSEN (33CL)	432
AANTAL FLESSEN (25CL)	576
GEWICHT BRUTO / POIDS BRUT	140 kg



SCL-2222 MU-E+ 4 deuren / 4 portes
SCL-2222 GMU-E+ 4 glasdeuren / 4 portes vitrées

MU+ VS/SPLIT

€3.112 €2.976
€3.408 €3.272

AFMETINGEN B X D X H / DIMENSIONS L X P X H	220 x 55 x 84/86 cm
AANTAL FLESSEN (33CL)	576
AANTAL FLESSEN (25CL)	768
GEWICHT BRUTO / POIDS BRUT	167 kg

ONGEKOELDE MODULES MODULES NON-RÉFRIGÉRÉS



SCL-XD Opslagmodule ongekoeld
1 DEUR (2 PLATEAUS)

€ 930



SCL-XCD Opslagmodule ongekoeld
MET KOFFIE (UITKLOP) LADE EN 1 DEUR

€ 1.269



SCL-XWB Opslagmodule ongekoeld
MET AFVAL LADE

€ 1.086

VOORBEELD SAMENSTELLINGEN EXEMPLES DE COMPOSITION



SCL-32 MU+ € 2.681
FLESSENKOELING, 2 LADES (50-50), DEUR
JEU DE 2 TIROIRS 50/50, PORTE



SCL-522 MU+ € 3.047
FLESSENKOELING, 2 LADES (45-55), 2 X DEUR
JEU DE 2 TIROIRS 45/55, DEUX PORTES



SCL-6662 MU+ € 5.056
FLESSENKOELING, 3 X 3 LADES (30-30-30), DEUR
TROIS JEUX DE 3 TIROIRS, 1 PORTE



SGD FLESSEN-FUSTENKOELING

SGD REFRIGÉRISEUR DE BOUTEILLES ET DU FÛT

PRODUCT KENMERKEN CARACTÉRISTIQUES

- 1, 2 of 3 deurs koeling voor flessen en/of fusten
- Milieuvriendelijk en laag energieverbruik
- Met dichte deuren of glasdeuren
- Geforceerde luchtkoeling
- Betere koelcapaciteit met 35% lager energieverbruik
- Natuurlijk koudemiddel
- Onderhoudsvriendelijke condensor
- LED verlichting met separate aan/uit schakelaar
- 2 plateaus per deur
- Verstelbare poten
- Electronische thermostaat met automatische ontthooiing
- Wisselbare deurrubbers
- Standaard slot op deuren
- Skinplate behuizing (buitenzijde antraciet, binnenzijde zilverkleurig)
- 1, 2 ou 3 portes pour bouteilles ou fûts
- Ecologique et faible consommation d'énergie
- Portes vitrées ou portes pleines
- Air ventilé
- Meilleure capacité de refroidissement et 35% moins de consommation d'énergie
- Réfrigérant naturel
- Condenseur facile à nettoyer
- Eclairage LED
- 2 plateaus par porte
- Pieds réglables
- Thermostat électronique avec dégivrage automatique
- Joint de porte amovibles
- Fermeture à clef standard
- Extérieur composé de panneaux skinplate anthracite et intérieur gris argenté



FLESSEN – EN FUSTENKOELING 1 DEUR REFRIGÉRISEUR DE BOUTEILLES ET DU FÛT, 1 PORTE

- SGD-120RE** volle deur rechts / porte pleine droite € 1.342
SGD-120RGE glasdeur rechts / porte vitrée droite € 1.342
SGD-120LE volle deur links / porte pleine gauche € 1.342
SGD-120LGE glasdeur links / porte vitrée gauche € 1.342



TECHNISCHE GEGEVENS

AFMETINGEN B X D X H / DIMENSIONS L X P X H	56 x 59 x 84 cm
AANTAL FLESSEN (33CL) / NOMBRE DE BOUTEILLES (33CL)	128
AANTAL FLESSEN (25CL) / NOMBRE DE BOUTEILLES (25CL)	152
AANTAL FUSTEN (20L) / NOMBRE DE FÛTS (20L)	2
AANTAL FUSTEN (30L) * (FUSTPLATEAU VEREIST) NOMBRE DE FÛTS (30L) * (PLATEAU POUR FÛTS REQUIS)	1

SGD FLESSEN-FUSTENKOELING

SGD REFRIGÉRISEUR DE BOUTEILLES ET DU FÛT

FLESSEN – EN FUSTENKOELING 2 DEUREN

REFRIGÉRISEUR DE BOUTEILLES ET DU FÛT, 2 PORTES



SGD-240E 2 deuren / 2 portes

€ 1.785

SGD-240GE 2 glasdeuren / 2 portes vitrées

€ 1.785

TECHNISCHE GEGEVENS

AFMETINGEN B X D X H / DIMENSIONS L X P X H	111 x 59 x 84 cm
AANTAL FLESSEN (33CL) / NOMBRE DE BOUTEILLES (33CL)	256
AANTAL FLESSEN (25CL) / NOMBRE DE BOUTEILLES (25CL)	304
AANTAL FUSTEN (20L) / NOMBRE DE FÛTS (20L)	4
AANTAL FUSTEN (30L) * (FUSTPLATEAU VEREIST) NOMBRE DE FÛTS (30L) * (PLATEAU POUR FÛTS REQUIS)	2

FLESSEN – EN FUSTENKOELING 3 DEUREN

REFRIGÉRISEUR DE BOUTEILLES ET DU FÛT, 3 PORTES



SGD-360E 3 deuren / 3 portes

€ 2.204

SGD-360GE 3 glasdeuren / 3 portes vitrées

€ 2.204

TECHNISCHE GEGEVENS

AFMETINGEN B X D X H / DIMENSIONS L X P X H	167 x 59 x 84 cm
AANTAL FLESSEN (33CL) / NOMBRE DE BOUTEILLES (33CL)	384
AANTAL FLESSEN (25CL) / NOMBRE DE BOUTEILLES (25CL)	456
AANTAL FUSTEN (20L) / NOMBRE DE FÛTS (20L)	6
AANTAL FUSTEN (30L) * (FUSTPLATEAU VEREIST) NOMBRE DE FÛTS (30L) * (PLATEAU POUR FÛTS REQUIS)	3



OPTIES / OPTIONS

FUSTPLATEAU VOOR 30L FUST / PLATEAU POUR FÛT 30L

€ 78



SFK FUSTENKOELING REFROIDISSEUR DE FÛTS

PRODUCT KENMERKEN CARACTÉRISTIQUES

- Krachtige koeling voor 20L, 30L of 50L fusten
- Milieuvriendelijk en laag energieverbruik
- Eenvoudig te onderhouden
- Geforceerde luchtkoeling
- Betere koelcapaciteit met 35% lager energieverbruik
- Natuurlijk koudemiddel
- Eenvoudige service door uitneembare machine-unit
- LED verlichting
- Versterkte bodemplaat
- Poten van binnenuit verstelbaar
- Electronische thermostaat met automatische ontthooiing
- Wisselbare deurrubbers
- Doorvoer voor (bier)leidingen in zijkant
- Ook verkrijgbaar met machine links (geldt niet voor SFK-2E)
- Skinplate behuizing (buitenzijde antraciet, binnenzijde zilverkleurig)
- Leverbaar met verdampers-unit (voor-splitopstelling)
- Optie: mobiel RVS frame voor evenementen
- Optie: slot op deur
- Refroidisseur puissant pour des fûts de 20l – 30l – 50l
- Ecologique et faible consommation d'énergie
- Facile à l'entretien
- Air ventilé
- Meilleure capacité de refroidissement et 35% moins de consommation d'énergie
- Réfrigérant naturel
- Service super facile grâce au moteur amovible
- Eclairage LED
- Plaque de fond renforcée
- Pieds réglables à l'intérieur
- Thermostat électronique avec dégivrage automatique
- Joint de porte amovibles
- Transit tuyaux (bière) prévu
- Disponible avec moteur à gauche (sauf SFK-2E)
- Extérieur composé de panneaux skinplate anthracite et intérieur gris argenté
- Disponible pour moteur à distance (pas pour SFK - 2E)
- Option: châssis en INOX pour événements
- Option: fermeture à clef



SFK-2E +
fustenkoeling 1 kleine deur /
refroidisseur de fûts 1 petite porte
€ 1.515



SFK-4E +
fustenkoeling 1 deur /
refroidisseur de fûts 1 porte
€ 2.035
SFK-4EL +
machine links / moteur à gauche
€ 2.035

TECHNISCHE GEGEVENS

AFMETINGEN B X D X H / DIMENSIONS L X P X H	62 x 58 x 84/86 cm	88 x 58 x 84/86 cm
AANTAL FLESSEN (20L) / NOMBRE DE BOUTEILLES (20CL)	2	4
AANTAL FLESSEN (50L) / NOMBRE DE BOUTEILLES (50L)	-	1

SFK

FUSTENKOELING REFROIDISSEUR DE FÛTS

SFK-6E



SFK-6E +

fustenkoeling 1 deur + 1 kleine deur /
refroidisseur de fût 1 porte + petite porte

€ 2.190

SFK-6EL +

machine links / moteur à gauche

€ 2.190



SFK-8E +

fustenkoeling 2 deuren /
refroidisseur de fûts 2 portes

€ 2.333

SFK-8EL +

machine links / moteur à gauche

€ 2.333

TECHNISCHE GEGEVENS

AFMETINGEN B X D X H / DIMENSIONS L X P X H	111 x 58 x 84/86 cm	135 x 58 x 84/86 cm
AANTAL FLESSEN (20L) / NOMBRE DE BOUTEILLES (20CL)	6 (OF/OU 2 X 20L + 1 X 50L)	8 (OF/ou 4 X 20L + 1 X 50L)
AANTAL FLESSEN (50L) / NOMBRE DE BOUTEILLES (50L)	-	5



OPTIES / OPTIONS

SLOT VOOR DEUR / SERRURE POUR PORTE	€ 30
MOBIEL RVS FRAME VOOR SFK-2E / CHASSIS MOBILE EN INOX POUR SFK-2E	€ 408
MOBIEL RVS FRAME VOOR SFK-4E / CHASSIS MOBILE EN INOX POUR SFK-4E	€ 444
MOBIEL RVS FRAME VOOR SFK-6E / CHASSIS MOBILE EN INOX POUR SFK-6E	€ 551
MOBIEL RVS FRAME VOOR SFK-8E / CHASSIS MOBILE EN INOX POUR SFK-8E	€ 594



KSC FUSTEN (VOORRAAD) KOELING REFROIDISSEURS DE FÛTS (RÉSERVE)

PRODUCT KENMERKEN CARACTÉRISTIQUES

- Speciaal ontwikkeld voor de opslag van 7 x 20L fusten
 - Milieuvriendelijk en laag energieverbruik
 - Eenvoudig te onderhouden
 - Geforceerde luchtkoeling
 - Betere koelcapaciteit met 35% lager energieverbruik
 - Natuurlijk koudemiddel
 - Eenvoudige service door uitneembare machine-unit
 - Stevige plateaus speciaal voor 20L fusten
 - Verstelbare poten
 - Electronische thermostaat met automatische ontdooiing
 - Wisselbare deurrubbers
 - Ook geschikt voor de opslag van (7) kratten
 - Skinplate behuizing (buitenzijde antraciet, binnenzijde zilverkleurig)
 - Optie: slot op deur
- Spécialement développé pour conserver 7 fûts de 20L
 - Ecologique et faible consommation d'énergie
 - Entretien facile
 - Air ventilé
 - Meilleure capacité de refroidissement et 35% moins de consommation d'énergie
 - Réfrigérant naturel
 - Service simple grâce au moteur amovible
 - Plateaux renforcée pour les fûts de 20L
 - Pieds réglables
 - Thermostat électronique avec dégivrage automatique
 - Joint de porte amovibles
 - Aussi pour conserver 7 bacs de bouteilles
 - Extérieur composé de panneaux skinplate anthracite et intérieur gris argenté
 - Option: fermeture à clef



KSC-720E

fusten (voorraad) koeling / refroidisseur de fûts
€ 2.034

TECHNISCHE GEGEVENS

AFMETINGEN B X D X H / DIMENSIONS L X P X H	74 x 75 x 135 cm
AANTAL FLESSEN (33CL) / NOMBRE DE BOUTEILLES (33CL)	7*(ook geschikt voor de opslag van 7 kratten aussi convenable pour 7 bacs de bouteilles)



OPTIES / OPTIONS

MOBIEL RVS FRAME VOOR KSC-720E
CHASSIS MOBILE EN INOX POUR KSC-720E

€827

SKB FUSTENKOELING REFROIDISSEURS DE FÛTS

PRODUCT KENMERKEN CARACTÉRISTIQUES

- Panelen-opbouw
- Geschikt voor alle fust-typen
- Leverbaar met stekkerklare machine-unit
- Geforceerde luchtkoeling
- Betere koelcapaciteit met 35% lager energieverbruik
- Natuurlijk koudemiddel
- Versterkte bodemplaat
- Poten van binnenuit verstelbaar
- Electronische thermostaat met automatische ontdooiing
- Wisselbare deurrubbers
- Skinplate behuizing (buitenzijde antraciet, binnenzijde zilverkleurig)
- Voorbereide uitsparingen voor machine-unit
- Livrée en panneaux
- Convenable pour tout types de fûts
- Disponible avec moteur prêt à l'emploi
- Air ventilé
- Meilleure capacité de refroidissement et 35% moins de consommation d'énergie
- Réfrigérant naturel
- Plaque de fond renforcée
- Pieds réglables
- Thermostat électronique avec dégivrage automatique
- Joint de porte amovibles
- Extérieur composé de panneaux skinplate anthracite et intérieur gris argenté
- Découpe prévu pour le groupe



SKB-MU

machine unit stekkerklaar voor skb /
moteur prêt à l'emploi pour skb
€ 885*



SKB-MU50R

machine unit stekkerklaar voor skb,
montage aan rechterzijde /
moteur prêt à l'emploi pour skb, montage
au coté droite
€ 1.228*

TECHNISCHE GEGEVENS

AFMETINGEN B X D X H / DIMENSIONS L X P X H	62 x 53 x 36 cm	35 x 50 x 85 cm
KOELCAPACITEIT	630W (R134A)	919W (R134A)



MODEL MODÈLE	AFMETINGEN B X D X H DIMENSIONS L X P X H	AANTAL FUSTEN (20L) NOMBRE DE FÛTS (20L)	AANTAL FUSTEN (30L) NOMBRE DE FÛTS (30L)	AANTAL FUSTEN (50L) NOMBRE DE FÛTS (50L)	PRIJS PRIX
SKB-2	106 x 72 x 106 cm	8	4	2	€ 1.450
SKB-3.1	147 x 72 x 106 cm	12	6	3	€ 1.626
SKB-4	106 x 98 x 106 cm	13	8	4	€ 1.626
SKB-4.1	187 x 72 x 106 cm	16	8	4	€ 1.915
SKB-6	147 x 98 x 106 cm	19	12	6	€ 1.915
SKB-8	187 x 98 x 106 cm	26	16	8	€ 2.239
SKB-10	220 x 98 x 106 cm	30	20	10	€ 2.582

*Motorkeuze: prijs toe te voegen / Choix moteur: prix à ajouter

TECNODOM

KOELAPPARATUUR

EQUIPMENT FRIGORIFIQUE



MR 9.5

KOELTOONBANK 90CM COMPTOIR RÉFRIGÉRÉ 90CM

SPECIFICATIES CARACTÉRISTIQUES

- 90 cm diep
Profondeur 90cm
- Gekoelde voorraadvakken met deuren
Réserve refroidi, avec portes
- Gehard glas
Verre trempé
- Geïsoleerde zijwanden, 40 mm
Parois isolés, 40mm
- Ledverlichting
Eclairage led
- Herverdamping van condenswater
Bac de ré-évaporation des condensats
- Digitale regelaar
Régulateur électronique
- Werkblad in RVS
Plan de travail en acier inoxydable
- Frontpaneel verkrijgbaar in 10 RAL kleuren
Panneau frontal disponible en 10 couleurs RAL
- Anti condensatiesysteem voor glas met hete lucht
Système anti-condensation pour verre, avec air chaude



MR09..VVD/VVDSG	100	125	150	187	200	250	300	375
LENGTE / LONGUEUR	1040 mm	1330 mm	1520 mm	1955 mm	2000 mm	2480 mm	2960 mm	3830 mm
TEMPERATUURBEREIK / PLAGE DE TEMPÉRATURE	+2 / +5°C	+2 / +5°C	+2 / +5°C	+2 / +5°C	+2 / +5°C	+2 / +5°C	+2 / +5°C	+2 / +5°C
OPGENOMEN VERMOGEN (INGEBOUWDE GROEP) / PUISSANCE ABSORBÉ (GROUPE INCORPORÉ)	370 W	370 W	370 W	600 W	630 W	780 W	1050 W	1200 W
OPGENOMEN VERMOGEN (GROEP OP AFSTAND) / PUISSANCE ABSORBÉ (GROUPE À DISTANCE)	50 W	50 W	75 W	88 W	88 W	103 W	123 W	176 W
KLIMAAT KLASSE / CLASSE CLIMATIQUE	3	3	3	3	3	3	3	3
AANSLUITSPANNING / RACCORDEMENT ÉLECTRIQUE	230V, 50Hz	230V, 50Hz	230V, 50Hz	230V, 50Hz	230V, 50Hz	230V, 50Hz	230V, 50Hz	230V, 50Hz
KOELVERMOGEN / PUISSANCE FRIGORIFIQUE TEV -10°C	530	650	795	990	1060	1310	1590	1985
KOELMIDDEL / RÉFRIGÉRANT	R455a	R4550	R455a	R455a	R455a	R455a	R455a	R455a
OPPERVLAKTE / SURFACE	0,84 m ²	1,10 m ²	1,36 m ²	1,64 m ²	1,68 m ²	2,10 m ²	2,52 m ²	3,28 m ²
VOLUME OPSLAGRUIMTE / VOLUME DE STOCKAGE	50 L	50 L	100 L	100 L	100 L	150 L	200 L	250 L
AANTAL DEUREN OPSLAGRUIMTE / NOMBRE DE PORTES STOCKAGE	1	1	2	2	2	3	4	4
PRIJS / PRIX (VVD : INGBOUWDE GROEP)	€ 3.515	€ 4.103	€ 4.103	€ 4.771	€ 4.771	€ 5.763	€ 6.748	€ 9.091
PRIJS / PRIX (VVDSG : GROEP OP AFSTAND)	€ 3.200	€ 3.788	€ 3.788	€ 4.301	€ 4.301	€ 5.163	€ 6.148	€ 8.416

ACCESSOIRES / OPTIES ACCESSOIRES / OPTIONS

MR09..VVD/VVDSG	100	125	150	187	200	250	300	375
PLEXI SCHUIFDEURTJES / PORTES GLISSANTES PLEXI	€ 195	€ 240	€ 270	€ 335	€ 345	€ 460	€ 540	€ 670
SNELHEIDREGLING VENTILATOREN / RÉGULATION DE VITESSE VENTILATEURS	€ 230	€ 230	€ 230	€ 230	€ 230	€ 230	€ 230	€ 230
ELEKTRISCHE ONTDOOIING / DÉGIVRAGE ÉLECTRIQUE	€ 180	€ 190	€ 195	€ 195	€ 195	€ 205	€ 220	€ 390
TUSSENSCHAP GLAS/ ÉTAGÈRE INTERMÉDIAIRE EN VERRE	€ 145	€ 180	€ 190	€ 220	€ 240	€ 260	€ 300	€ 440

MR 80

KOELTOONBANK 65CM COMPTOIR RÉFRIGÉRÉ 65CM

SPECIFICATIES CARACTÉRISTIQUES

- **65 cm diep**
Profondeur 65 cm
- **Gekoelde voorraadvakken met deuren**
Réserve refroidi, avec portes
- **Gehard glas**
Verre trempé
- **Geïsoleerde zijwanden, 40 mm**
Parois isolés, 40mm
- **Ledverlichting**
Eclairage led
- **Herverdamping van condenswater**
Bac de ré-évaporation des condensats
- **Digitale regelaar**
Régulateur électronique
- **Werkblad in RVS**
Plan de travail en acier inoxydable
- **Frontpaneel verkrijgbaar in 10 RAL kleuren**
Panneau frontal disponible en 10 couleurs RAL
- **Anti condensatiesysteem voor glas met hete lucht**
Système anti-condensation pour verre, avec air chaude



MR80..VVD/VVDSG	100	125	150	187	200	250	300	375
LENGTE / LONGUEUR	1040 mm	1330 mm	1520 mm	1955 mm	2000 mm	2480 mm	2960 mm	3830 mm
TEMPERATUURBEREIK / PLAGE DE TEMPÉRATURE	+2 / +5°C	+2 / +5°C	+2 / +5°C	+2 / +5°C	+2 / +5°C	+2 / +5°C	+2 / +5°C	+2 / +5°C
OPGENOMEN VERMOGEN (INGEBOUWDE GROEP) / PUISSANCE ABSORBÉ (GROUPE INCORPORÉ)	370 W	370 W	370 W	600 W	630 W	780 W	1050 W	1200 W
OPGENOMEN VERMOGEN (GROEP OP AFSTAND) / PUISSANCE ABSORBÉ (GROUPE À DISTANCE)	50 W	50 W	75 W	88 W	88 W	103 W	123 W	176 W
KLIMAAT KLASSE / CLASSE CLIMATIQUE	3	3	3	3	3	3	3	3
AANSLUITSPANNING / RACCORDEMENT ÉLECTRIQUE	230V, 50Hz	230V, 50Hz	230V, 50Hz	230V, 50Hz	230V, 50Hz	230V, 50Hz	230V, 50Hz	230V, 50Hz
KOELVERMOGEN / PUISSANCE FRIGORIFIQUE TEV -10°C	530	650	795	990	1060	1310	1590	1985
KOELMIDDEL / RÉFRIGÉRANT	R455a	R4550	R455a	R455a	R455a	R455a	R455a	R455a
ETALEER OPPERVLAKTE / SURFACE	0,80 m ²	1,03 m ²	1,20 m ²	1,55 m ²	1,60 m ²	2,01 m ²	2,40 m ²	3,10 m ²
VOLUME OPSLAGRUIMTE / VOLUME DE STOCKAGE	20 L	20 L	40 L	40 L	40 L	60 L	80 L	80 L
AANTAL DEUREN OPSLAGRUIMTE / NOMBRE DE PORTES STOCKAGE	1	1	2	2	2	3	4	4
PRIJS / PRIX (VVD : INGBOUWDE GROEP)	€ 2.960	€ 3.538	€ 3.538	€ 4.136	€ 4.136	€ 4.828	€ 5.468	€ 7.881
PRIJS / PRIX (VVDSG : GROEP OP AFSTAND)	€ 2.865	€ 3.433	€ 3.433	€ 4.011	€ 4.011	€ 4.683	€ 5.288	€ 7.206

ACCESSOIRES / OPTIES ACCESSOIRES / OPTIONS

MR09..VVD/VVDSG	100	125	150	187	200	250	300	375
PLEXI SCHUIFDEURTJES / PORTES GLISSANTES PLEXI	€ 195	€ 240	€ 270	€ 335	€ 345	€ 460	€ 540	€ 670
SNELHEIDSREGELING VENTILATOREN / RÉGULATION DE VITESSE VENTILATEURS	€ 230	€ 230	€ 230	€ 230	€ 230	€ 230	€ 230	€ 230
ELEKTRISCHE ONTDOOING / DÉGIVRAGE ÉLECTRIQUE	€ 180	€ 190	€ 195	€ 195	€ 195	€ 205	€ 220	€ 390
TUSSENSCHAP GLAS / ÉTAGÈRE INTERMÉDIAIRE EN VERRE	€ 145	€ 180	€ 190	€ 220	€ 240	€ 260	€ 300	€ 440

MINICELLA 100

MINI KOEL-EN VRIESCEL
CHAMBRE FROIDE/CONG MINI

SPECIFICATIES CARACTÉRISTIQUES

- **Monobloc koelunit**
Groupe frigorifique monobloc
- **Verdamper met cataphorese behandeling**
Traitement cataphorese de l'évaporateur
- **RVS vloer**
Sol en acier inoxydable
- **Omkeerbare deur**
Porte réversible
- **Isolatie dikte 60mm**
Épaisseur isolation 60mm
- **Herverdamping van condenswater**
Bac de ré-évaporation des condensats
- **Verkrijgbaar met 3 legplanken of 2 vleeshaken**
Disponible avec 3 étagères ou 2 crochets à viande



MC100WHITN wit, ingebouwde groep/ blanc, groupe logé	€ 3.625
MC100INXTN RVS, ingebouwde groep/ inox, groupe logé	€ 4.130
MC100WHITNSG wit, externe groep/ blanc, groupe à distance	€ 3.195
MC100INXTNSG RVS, externe groep/ inox, groupe à distance	€ 3.700
MC100WHIBT wit, ingebouwde groep/ blanc, groupe logé	€ 4.140
MC100INXBT RVS, ingebouwde groep/ inox, groupe logé	€ 4.570
MC100WHIBTSG wit, externe groep/ blanc, groupe à distance	€ 3.625
MC100INXBTSG RVS, externe groep/ inox, groupe à distance	€ 4.055

MC100 ..	WHITN/INXTN	WHITNSG/INXTNSG	WHIBT/INXBT	WHIBTSG/INXBTSG
AFMETINGEN / DIMENSIONS	1000x1000x2120 mm	1000x1000x2120 mm	1000x1000x2120 mm	1000x1000x2120 mm
TEMPERATUURBEREIK / PLAGE DE TEMPÉRATURE	+0 / +8°C	+0 / +8°C	-18 / -20°C	-18 / -20°C
GEWICHT BRUTO/NETTO / POIDS BRUT/NET	190/185 kg	190/185 kg	190/185 kg	190/185 kg
OPGENOMEN VERMOGEN / PUISSANCE ABSORBÉ	570 W	-	700 W	-
KLIMAAT KLASSE / CLASSE CLIMATIQUE	4	4	4	4
AANSLUITSPANNING / RACCORDEMENT ÉLECTRIQUE	230V, 50Hz	230V, 50Hz	230V, 50Hz	230V, 50Hz
KOELVERMOGEN / PUISSANCE FRIGORIFIQUE TEV -10°C / -25°C	1110 W	1110 W	1007 W	1007 W
KOELMIDDEL / RÉFRIGÉRANT	R455a	R455a	R455a	R455a
INHOUD BRUTO/NETTO / VOLUME BRUT/NET	1301 / 807 L	1301 / 807 L	1301 / 807 L	1301 / 807 L
DIKTE ISOLATIE / ÉPAISSEUR ISOLATION	60 mm	60 mm	90 L	90 L
DOORGANG DEUR / PASSAGE LIBRE	700 x 1680 mm	700 x 1680 mm	700 x 1680 mm	700 x 1680 mm

ACCESSOIRES / OPTIES ACCESSOIRES / OPTIONS

CODE	OMSCHRIJVING	PRIJS
CARTGMC100	INRIJWAGEN / CHARIOT 19 NIV 600 X 800 MM	€ 1.280
UCE6-4	UCE6-4 KOELGROEP POSITIEVE TEMPERATUUR / UCE6-4 GROUPE FRIGORIFIQUE TEMPÉRATURE POSITIVE	€ 1.490
UCE8-4 BT	UCE8-4 BT KOELGROEP POSITIEVE TEMPERATUUR / UCE8-4 BT GROUPE FRIGORIFIQUE TEMPÉRATURE POSITIVE	€ 1.960

ECOLINE

DRANKENKOELERS

REFROIDISSEURS DE BOISSONS

JESDS

DRANKENKOELERS
REFROIDISSEURS DE BOISSONS



JESDS-385 DC 1PF
€ 810



JESDS-385 DC 1CF
€ 820

TECHNISCHE GEGEVENS

AFMETINGEN B X D X H / DIMENSIONS L X P X H	595 x 605 x 1832 mm	595 x 605 x 1994 mm
TEMPERATUURBEREIK / PLAGE DE TEMPÉRATURE	+1 / +10°C	+1 / +10 °C
INHOUD BRUTO/NETTO / VOLUME BRUT/NET	379 / 368 L	379 / 368 L
GEWICHT BRUTO/NETTO / POIDS BRUT/NET	81 / 75 kg	88 / 80 kg
KLIMAAT KLASSE / CLASSE CLIMATIQUE	4	4
KOELSYSTEEM / SYSTÈME DE RÉFRIGÉRATION	geventileerd / ventilé	geventileerd / ventilé
AANSLUITSPANNING / RACCORDEMENT ÉLECTRIQUE	230V, 50Hz	230V, 50Hz
AANSLUITWAARDE / PUISSANCE CONNECTÉE	280 W	300 W
INTERIEUR / EXTERIEUR / INTÉRIEUR / EXTÉRIEUR	Roestvrij staal AISI 304 / Inox AISI 304	Roestvrij staal AISI 304 / Inox AISI 304
KOELMIDDEL / RÉFRIGÉRANT	R600A	R600A
ROOSTERS / GRILLES	5	5

HOKKAIDO

HOKKAIDO

AIRCONDITIONNERS EN WARMTEPOMPEN

CLIMATISEURS ET POMPES A CHALEUR

Vraag de catalogus en prijslijst:
info@jesco4u.be

Demandez le catalogue et la liste de prix:
info@jesco4u.be

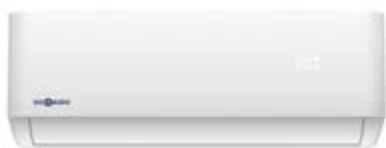

RESIDENTIEEL RESIDENTIELLE

Monosplit en multisplit toestellen, die eenvoudig installeerbaar zijn en een totaal comfort bieden in elke residentiële toepassing.

Lignes monosplit et multisplit caractérisées par une installation simple, pour un confort total dans tout type de contexte résidentiel.



COMMERCIEEL COMMERCIALE

Een selectie van toestellen geschikt voor grotere ruimtes.

Une sélection de produits idéaux pour les environnements moyens et grands.



SANITAIR WARM WATER EAU CHAUDE SANITAIRE

Warm water warmtepompen, verkrijgbaar in een 300 liter en een 500 liter versie. Deze toestellen vervangen de traditionele elektrische boilers.

Gamme de chauffe-eau à pompe à chaleur composée de modèles d'une capacité de 300 et 500 litres. Notre pompe à chaleur eau chaude remplace les chaudières électriques traditionnelles.



XRV SYSTEMEN SYSTEMES XRV

XRV systemen met variabel koelmiddeldebiet, geschikt voor de klimatisatie van grote residentiële – en kantoorgebouwen, gekenmerkt door een laag energieverbruik. Systèmes XRV à débit de fluide frigorigène variable qui climatisent les espaces commerciaux et résidentiels de moyenne et grande taille, tout en réduisant la consommation d'énergie.



WARMTEPOMPEN LUCHT-WATER CHAUFFAGE – SYSTEMES HYDRONIQUES

Exclusieve lijn Hokkaido lucht-water warmtepompen voor verwarming, koeling en productie van warm water.

La ligne exclusive signée Hokkaido pour les pompes à chaleur hydroniques : des produits dédiés à la climatisation, au chauffage et à la production d'eau chaude sanitaire.

RAC & PAC

MONO & MULTI
MONO & MULTIS

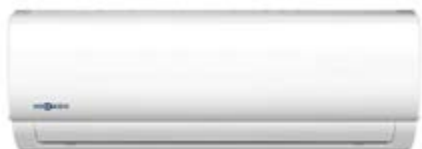

MONO SPLIT WALL WARRIORS

MODEL ACTIVE / MODÈLE ACTIVE	PRIJS / PRIX
HKEMS 264 Z / HCNMX 264 Z	€ 794
HKEMS 354 Z / HCNMX 354 Z	€ 842



MONO SPLIT WALL ACTIVE LINE

MODEL ACTIVE / MODÈLE ACTIVE	PRIJS / PRIX
HKEU 533 ZAL / HCNMX 533 ZA	€ 1420



MONO SPLIT WALL ARASHI

MODEL ARASHI / MODÈLE ARASHI	PRIJS / PRIX
HKETM 261 ZAL-1 / HCNTS 261 ZA	€ 895
HKETM 351 ZAL-1 / HCNTS 351 ZA	€ 930
HKETM 531 ZAL-1 / HCNTS 531 ZA	€ 1578
HKETM 711 ZAL-1 / HCNTS 711 ZA	€ 2019

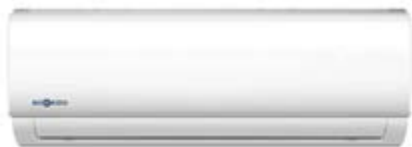
**MULTI WALL I.U.**

MODEL ACTIVE LINE / MODÈLE ACTIVE LINE	PRIJS / PRIX
HKEU 263 ZAL	€ 235
HKEU 353 ZAL -1	€ 254
HKEU 533 ZAL	€ 436

**MULTI WALL I.U.**

MODEL INAZAMI / MODÈLE INAZAMI	PRIJS / PRIX
HKEMM 266 ZAL	€ 388
HKEMM 356 ZAL	€ 402

**MULTI RAC & LPAC O.U.**

MODEL MULTISPLIT / MODÈLE MULTISPLIT	PRIJS / PRIX
HCKU 471 Z2	€ 1.027
HCKU 531 Z2	€ 1.193
HCKU 601 Z3	€ 1.662
HCKU 761 Z3	€ 1.802
HCKU 810 Z4	€ 2.337
HCKU 1060 Z4	€ 2.390

**PORTABLE**

	PRIJS / PRIX
HMCM 90 P	€ 609

**MONO LPAC & PAC O.U.**

MODEL COMMERCIAL / MODÈLE COMMERCIAL	PRIJS / PRIX
HCKI 351 ZA	€ 1.085
HCKI 531 ZA	€ 1.415
HCKI 711 ZA	€ 1.682
HCSI 1081 ZA	€ 2.862
HCSI 1401 ZA	€ 3.399
HCSI 1601 ZA	€ 3.480

RAC & PAC

MONO & MULTI WALL
MONO & MULTI WALL



Afstandsbediening standaard meegeleverd
Télécommande incluse en standard



Afstandsbediening standaard meegeleverd
Télécommande incluse en standard



Afstandsbediening standaard meegeleverd
Télécommande incluse en standard



Afstandsbediening standaard meegeleverd
Télécommande incluse en standard



Bedrade bediening standaard meegeleverd
Commande filaire incluse en standard

MONO & MULTI PAC I.U.

60x60 CASSETTE	PRIJS / PRIX
HTFU 351 ZAL	€ 803
HTFU 531 ZAL	€ 838
PANEL	
TFP 200 ZA	€ 134

MONO PAC I.U.

84x84 CASSETTE	PRIJS / PRIX
HTBI 711 ZA	€ 942
HTBI 1081 ZA	€ 1.068
HTBI 1401 ZA	€ 1.186
HTBI 1601 ZA	€ 1.213
PANEL	
TBP 711 ZA	€ 235

MONO & MULTI PAC I.U.

CONSOLE	PRIJS / PRIX
HFIU 351 ZAL	€ 706
HFIU 501 ZAL	€ 912

MONO & MULTI PAC I.U.

FLOOR / CEILING	PRIJS / PRIX
HSFU 531 ZAL	€ 932
HSFI 711 ZA1	€ 925
HSFI 1081 ZA1	€ 1.220
HSFI 1401 ZA1	€ 1.387
HSFI 1601 ZA1	€ 1.408

MONO & MULTI PAC I.U.

MEDIUM DUCTED	PRIJS / PRIX
HUCU 351 ZAL	€ 819
HUCU 531 ZAL	€ 895
HUCI 711 ZA	€ 1.022
HUCI 1081 ZA	€ 1.232
HUCI 1401 ZA	€ 1.486
HUCI 1601 ZA	€ 1.530

RAC & PAC



ACCESSOIRES	MODEL / MODÈLE	PRIJS / PRIX
Optionele bedrade bediening voor PAC&LPAC Commande filaire en option pour PAC et LPAC	DHW-WT-ZA	€ 148
WiFi Module voor commercial	HKM-WIFI-LCAC	€ 88
WiFi Module voor Active, VDesign Plus en Inazami I.U.	HKM-WiFi-TB	€ 37

HOT WATER



MODEL	WATER TANK VOLUME L	COP DHW	COP	ENERGIEKLASSE CLASSE ÉNERGÉTIQUE	PRIJS* PRIX
HWMBBS 8080 DA	80	3.04 (M)	4.20	A++	€ 1.672



MODEL	WATER TANK VOLUME L	COP DHW	COP	ENERGIEKLASSE CLASSE ÉNERGÉTIQUE	PRIJS* PRIX
HWMBBS 2201 A	200	2.64 (L)	4.16	A	€ 2.794
HWMBBS 2201 A	300	2.69 (XL)	4.16	A	€ 3.042
HWMBBS 2201 A	400	2.81 (XL)	4.16	A	€ 3.764



MODEL	WATER TANK VOLUME L	COP DHW	COP	ENERGIEKLASSE CLASSE ÉNERGÉTIQUE	PRIJS* PRIX
HWMBBS 2201 HEA	200	2.61 (L)	4.39	A	€ 2.992
HWMBBS 2201 HEA	300	2.68 (XL)	4.43	A	€ 3.300
HWMBBS 2201 HEA	400	2.61 (XL)	4.32	A	€ 3.936
HWMBBS 2201 HEA	400				€ 4.756

MW

MONOBLOC R32 AIR – TO – WATER HEATPUMP



1-PHASE 5.00~8.20 KW



1-PHASE 10.20~15.70 KW
3-PHASE 10.20~15.70 KW



MONOBLOC UNIT

MONOBLOC UNIT	CAPACITEIT (KW) CAPACITÉ (KW)	O.U. STROOMVOORZIENING O.U. SOURCE DE COURANT	ENERGIEKLASSE (VERWARMING 35/55) CLASSE ÉNERGÉTIQUE (CHAUFFAGE 35/55)	PRIJS* PRIX
MCWNGS 402 Z	5.00 kW	220-240 V 1-Phase	A+++ / A++	€ 5.446
MCWNGS 602 Z	6.00 kW	220-240 V 1-Phase	A+++ / A++	€ 5.544
MCWNGS 801 Z	8.20 kW	220-240 V 1-Phase	A+++ / A++	€ 5.944
MCWNGS 1002 Z	10.20 kW	220-240 V 1-Phase	A+++ / A++	€ 6.400
MCWNGS 1202 Z	12.00 kW	220-240 V 1-Phase	A+++ / A++	€ 7.622
MCWNGS 1402 Z	14.20 kW	220-240 V 1-Phase	A+++ / A++	€ 7.762
MCWNGS 1602 Z	15.70 kW	220-240 V 1-Phase	A+++ / A++	€ 7.916
MCWSGS 1002 Z	10.20 kW	380-415 V 3-Phase	A+++ / A++	€ 6.706
MCWSGS 1202 Z	12.00 kW	380-415 V 3-Phase	A+++ / A++	€ 7.986
MCWSGS 1402 Z	14.20 kW	380-415 V 3-Phase	A+++ / A++	€ 8.136
MCWSGS 1602 Z	15.70 kW	380-415 V 3-Phase	A+++ / A++	€ 8.294

*Controle inbegrepen / Contrôle inclus



3-PHASE 36.00 KW



3-PHASE 62.60 KW

MW MONOBLOC MODULAR R32

MONOBLOC MODULAR UNIT	VERWARMINGSCAPACITEIT MAX (KW) [A7, W35] PUISSANCE CALORIFIQUE MAX (KW) [A7, W35]	KOELCAPACITEIT MAX (KW) [A35, W18] PUISSANCE FRIGORIFIQUE MAX (KW) [A35, W18]	O.U. STROOMVOORZIENING O.U. SOURCE DE COURANT	ENERGIEKLASSE (VERWARMING 35/55) CLASSE ÉNERGÉTIQUE (CHAUFFAGE 35/55)
MCWSGS 3501 Z	36.00	41.40	380-415 V 3-Phase	A+++ / A++
MCWSGS 6001 Z	62.00	72.20	380-415 V 3-Phase	A+++ / A++

Prijs op aanvraag / Prix sur demande

MW

SPLIT R32 AIR – TO – WATER HEATPUMP



1-PHASE 6.00 KW



HYDROMODULE

SPLIT UNIT

BUITENUNIT UNITE EXT	HYDROMODULE	CAPACITEIT (kW) CAPACITÉ (kW)	O.U. STROOMVOORZIENING O.U. SOURCE DE COURANT	ENERGIEKLASSE (VERWARMING 35/55) CLASSE ÉNERGÉTIQUE (CHAUFFAGE 35/55)	PRIJS* PRIX
MCENGS 600 Z	MHNGS 400-600 Z	6.00 kW	220-240 V 1-Phase	A+++ / A++	€ 6.720
MCENGS 800 Z	MHNGS 800-1000 Z	8.00 kW	220-240 V 1-Phase	A+++ / A++	€ 7.748
MCENGS 1000 Z	MHNGS 800-1000 Z	10.00 kW	220-240 V 1-Phase	A+++ / A++	€ 7.906
MCENGS 1200 Z	MHNGS 1200-1600 Z	12.00 kW	220-240 V 1-Phase	A+++ / A++	€ 8.970
MCESGS 1400 Z	MHSGS 1200-1600 Z	14.00 kW	380-415 V 3-Phase	A+++ / A++	€ 9.824
MCESGS 1600 Z	MHSGS 1200-1600 Z	15.50 kW	380-415 V 3-Phase	A+++ / A++	€ 9.972

*Controlé inbegrepen / Contrôle inclus



1-PHASE 6.00 KW



HYDROMODULE + TANK

SPLIT UNIT WITH INTEGRATED TANK

BUITENUNIT UNITE EXT	HYDROMODULE	CAPACITEIT (kW) CAPACITÉ (kW)	O.U. STROOMVOORZIENING O.U. SOURCE DE COURANT	ENERGIEKLASSE (VERWARMING 35/55) CLASSE ÉNERGÉTIQUE (CHAUFFAGE 35/55)	PRIJS* PRIX
MCENGS 600 Z	MHANGS 401-601 Z	6.00 kW	220-240 V 1-Phase	A+++ / A++	€ 9.928
MCENGS 800 Z	MHANGS 801-1001 Z	8.00 kW	220-240 V 1-Phase	A+++ / A++	€ 10.966
MCENGS 1000 Z	MHANGS 801-1001 Z	10.00 kW	220-240 V 1-Phase	A+++ / A++	€ 11.124
MCENGS 1200 Z	MHANGS 1201-1601 Z	12.00 kW	220-240 V 1-Phase	A+++ / A++	€ 12.868
MCESGS 1400 Z	MHASGS 1201-1601 Z	14.00 kW	380-415 V 3-Phase	A+++ / A++	€ 13.574
MCESGS 1600 Z	MHASGS 1201-1601 Z	15.50 kW	380-415 V 3-Phase	A+++ / A++	€ 13.722

*Controlé inbegrepen / Contrôle inclus

XRV

OUTDOOR UNITS OUTDOOR UNITS

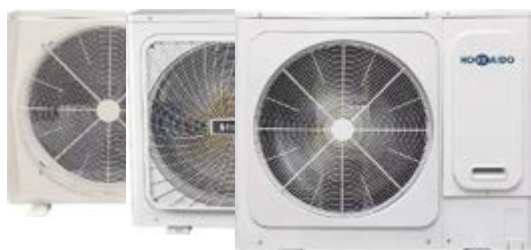

XRV OUTDOOR UNITS

MINI XRV 1PHASE	PRIJS / PRIX
HCNU 1056 XRV	€ 3.290
HCNU 1206 XRV	€ 4.013
HCNU 1406 XRV	€ 4.394
HCNU 1606 XRV	€ 4.804

MINI XRV 3PHASE	PRIJS / PRIX
HCCYU 2006 XRV	€ 6.552
HCCYU 2246 XRV	€ 6.855
HCCYU 2606 XRV	€ 6.975
HCCYU 2806 XRV	€ 7.716
HCCYU 3356 XRV	€ 8.228

INDIVIDUAL XRV I-SERIES	PRIJS / PRIX
HCCYUM 4006 XRV-I	€ 15.584
HCCYUM 4506 XRV-I	€ 15.800
HCCYUM 5006 XRV-I	€ 18.247
HCCYUM 5606 XRV-I	€ 19.034
HCCYUM 6156 XRV-I	€ 20.130
HCCYUM 6706 XRV-I	€ 20.322
HCCYUM 7306 XRV-I	€ 27.962
HCCYUM 7856 XRV-I	€ 28.152
HCCYUM 8506 XRV-I	€ 29.139
HCCYUM 9006 XRV-I	€ 30.672

XRV 3PIPES	PRIJS / PRIX
HCSRU 2526 XRV-R	€ 15.219
HCSRU 2806 XRV-R	€ 15.473
HCSRU 3356 XRV-R	€ 16.096
HCSRU 4006 XRV-R	€ 19.071
HCSRU 4506 XRV-R	€ 20.448
HCSRU 5006 XRV-R	€ 21.436

XRV

OUTDOOR / INDOOR UNITS OUTDOOR / INDOOR UNITS



XRV 3PIPES ACCESSORIES

MODEL MS BOX / MODÈLE MS BOX	PRIJS / PRIX
HPFD 1-8 XRV-R	€ 1.650
HPFD 4-20 XRV-R	€ 3.350
HPFD 6-30 XRV-R	€ 4.592
HPFD 8-40 XRV-R	€ 5.720
HPFD 10-47 XRV-R	€ 6.688
HPFD 12-47 XRV-R	€ 7.475
HYDROMODULE	PRIJS / PRIX
HHNMS 140 XRV-R	€ 6.438

XRV INDOOR UNITS

MODEL AHU KITS / MODÈLE AHU KITS	PRIJS / PRIX
HAHU 2-9 XRV-R 290	€ 672
HAHU 9-20 XRV-R 920	€ 683
HAHU 20-36 XRV-R 2036	€ 863
HAHU 36-56 XRV-R 3656	€ 893



XRV INDOOR UNITS

60x60 CASSETTE	PRIJS / PRIX
HTFU 225 XRV-P	€ 1.052
HTFU 285 XRV-P	€ 1.082
HTFU 365 XRV-P	€ 1.121
HTFU 455 XRV-P	€ 1.224
PANEL	
TFP 155 XRV-P	€ 148



XRV INDOOR UNITS

84x84 CASSETTE	PRIJS / PRIX
HTBU 565 XRV-P	€ 1.294
HTBU 715 XRV-P	€ 1.451
HTBU 905 XRV-P	€ 1.682
HTBU 1125 XRV-P	€ 1.744
HTBU 1405 XRV-P	€ 1.971
PANEL	
TBP 712 IHXR	€ 197



XRV

INDOOR UNITS INDOOR UNITS



XRV INDOOR UNITS

FLOOR / CEILING	PRIJS / PRIX
HSFU 365 XRV-P	€ 1.260
HSFU 455 XRV-P	€ 1.290
HSFU 565 XRV-P	€ 1.311
HSFU 715 XRV-P	€ 1.425
HSFU 905 XRV-P	€ 1.772
HSFU 1125 XRV-P	€ 1.926
HSFU 1405 XRV-P	€ 2.031



RECESSED FLOOR	PRIJS / PRIX
HFCU 226 XRV-P	€ 1.154
HFCU 286 XRV-P	€ 1.230
HFCU 366 XRV-P	€ 1.285
HFCU 456 XRV-P	€ 1.364
HFCU 566 XRV-P	€ 1.493



DUCT MID PRESSURE	PRIJS / PRIX
HUCU 225 XRV-P	€ 896
HUCU 285 XRV-P	€ 917
HUCU 365 XRV-P	€ 945
HUCU 455 XRV-P	€ 1.097
HUCU 565 XRV-P	€ 1.159
HUCU 715 XRV-P	€ 1.241
HUCU 905 XRV-P	€ 1.573
HUCU 1125 XRV-P	€ 1.663



DUCT HIGH PRESSURE	PRIJS / PRIX
HVDU 715 XRV-P	€ 1.897
HVDU 905 XRV-P	€ 2.123
HVDU 1125 XRV-P	€ 2.200
HVDU 1405 XRV-P	€ 2.780
HVDU 1605 XRV-P	€ 3.096
HVDU 2005 XRV-P	€ 4.156
HVDU 2805 XRV-P	€ 4.567

XRV

INDOOR UNITS INDOOR UNITS



XRV INDOOR UNITS

FULL FRESH AIR	PRIJS / PRIX
HVDU-F 1255 XRV-P 2912 €	€ 1.650
HVDU-F 1405 XRV-P 2975 €	€ 3.350



XRV WALL UNITS

MODEL / MODÈLE	PRIJS / PRIX
HKEU 225 XRV-P	€ 737
HKEU 285 XRV-P	€ 775
HKEU 365 XRV-P	€ 840
HKEU 455 XRV-P	€ 896
HKEU 565 XRV-P	€ 962
HKEU 715 XRV-P	€ 1.011



XRV INDOOR UNITS ACCESSORIES

TOTAL HEAT EXCHANGERS	PRIJS / PRIX
EHIN 504	€ 3.620
EHIN 804	€ 4.249
EHIN 1004	€ 5.276
EHIN 1504	€ 7.384
EHIN 2004	€ 8.676
BEDRADE BEDIENING / COMMANDE FILAIRE	
DHW-EH	€ 92

XRV INDOOR UNITS ACCESSORIES



CONTROLS	MODEL / MODÈLE	PRIJS / PRIX
Infrarood individuele controle / Contrôle individuel infrarouge	DHIR-5-6-XRV-K-P	€ 58
Bedrade individuele bediening / Commande individuelle filaire	DHW-5-6-XRV-P	€ 111
Tot 64 IDU-touch gecentraliseerd controle Jusqu'à 64 IDU tactiles centralisés contrôle	DHC-8-64-XRV-P	€ 2.515
Tot 384 IDU-touch gecentraliseerd controle Jusqu'à 384 IDU tactiles centralisés contrôle	DHC-48-384-XRV-P	€ 9.430
Wekelijkse timer gecentraliseerde controle Contrôle centralisé de la minuterie hebdomadaire	DTCWT IHXR	€ 321
Touch gecentraliseerde bediening / Contrôle centralisé tactile	DTC IHXR Touch	€ 696
Groepscontrole tot 16 IDU / Contrôle de groupe jusqu'à 16 IDU	DHWT-16-XRV-P	€ 298

KOEL- EN VRIESCELLEN CHAMBRES FROIDES



KIDE UNIVERSAL

TECHNISCHE SPECIFICATIES

MODULE

400 mm

DIKTE

60, 80, 100 mm

HOOGTE

Max inwendige hoogte 3200 mm.

VERBINDING

Excentrische spanhaken, bediend met zeskantsleutel.

AFWERKING

Wit gelakte gegalvaniseerde staalplaat, met beschermfilm, licht geprofileerd.

Kleur wit. Voedselveilige kwaliteit

Gelakt: polyester verf 25 microns.

Grondlaag inbegrepen. Volgens norm EN 10169

Gladde afwerking of andere afwerking op aanvraag.

ISOLATIE

PUR schuim (CFC- en HCFC-vrij)

Soortelijk gewicht: 40 kg/m³

U-waarde:

· Paneel 60 mm = 0,38W/m² °C

· Paneel 80 mm = 0,28W/m² °C

· Paneel 100 mm = 0,23W/m² °C

VLOER

S8:

· Enkel personenverkeer.

· Afwerking met geplastificeerde plaat met antisliplaag (dikte 1mm). Voedselveilige kwaliteit.

M9:

· Versterkte vloer, voor personenverkeer en karren.

· Versterkt met multilex en voorzien van een antisliplaag.

Vloer versterkt met traanplaat:

· Aluminium traanplaat 2/4

· Gegalvaniseerde staalplaat 3/5

DEUR

Draaideur met nuttige doorgang 0,8 x 1,9 m gemonteerd op verticaal paneel.

Inbegrepen accessoires:

· Afwerkingsprofielen binnenzijde

· Drukvereffeningsklep voor vriescellen (100 mm)

· U-profiel voor koelcellen zonder vloer

SPECIFICATIONS TECHNIQUES

MODULE

400 mm

EPAISSEUR

60, 80, 100 mm

HAUTEUR

Hauteur intérieure maximale 3200 mm.

SYSTÈME D'UNION

Crochet d'union excentrique avec une clé hexagonale.

REVÊTEMENT

Tôle d'acier galvanisé, laquée blanc, avec film de protection pelable. Légèrement profilé.

Couleur blanc. Qualité alimentaire. Laqué : peinture polyester

25 microns. Primaire inclus. Suivant norme EN 10169. Sur

commande : aspect finition lisse. Autres revêtements.

ISOLATION

Mousse rigide polyuréthane sans CFC et HCFC

Densité : 40 kg/m³

Valeur U :

· Panneau 60 mm = 0,38W/m² °C

· Panneau 80 mm = 0,28W/m² °C

· Panneau 100 mm = 0,23W/m² °C

SOLS

S8 :

· Exclusivement pour le passage de personnes.

· Finition intérieure en tôle plastifiée antidérapante de 1mm d'épaisseur totale. Qualité alimentaire.

M9 :

· Sol renforcé, approprié au passage de personnes et de chariots manuels.

· Finition intérieure renforcée par contreplaqué en bouleau et phénolique antidérapant.

Sol renforcé superposé :

· Aluminium antidérapant 2/4

· Acier galvanisé antidérapant 3/5

PORTE FRIGORIFIQUE

Porte pivotante de 0,8 x 1,9 m montée sur panneau vertical.

Accessoires inclus :

· Profile sanitaire intérieur vertical, plafond et sol dans tous les modèles

· Soupape d'équilibrage en congélation (chambres en panneau de 100 mm)

· Profile "U" du sol dans les chambres sans sol

GOVI

TRANSPORTKOELINGEN RÉFRIGÉRATEURS DE TRANSPORT



ARKTIK

TRANSPORTKOELINGEN RÉFRIGÉRATEURS DE TRANSPORT

PRODUCTKENMERKEN CARACTÉRISTIQUES

- Automatische elektrische ontdooiing
- Zuiggasgekoelde compressor
- Lamp
- Voorbedrade kabel voor het aansluiten van de deurcontactschakelaar
- Voorbedrade kabel om een lamp aan te sluiten
- Campingstopcontact met koppeling
- Thermometer om de binnentemperatuur af te lezen

- Dégivrage électrique automatique
- Compresseur refroidi par gaz d'aspiration
- Lampe
- Câble pour le raccordement du contacteur de porte
- Câble pour connecter une lampe
- Prise de camping avec raccord
- Thermomètre pour lire la température intérieure



MODEL MODÈLE	LUCHTTEMPERATUUR TEMPÉRATURE DE L'AIR	RUIJTE VOLUME VOLUME DE L'ESPACE	SPANNING TENSION	BOUWVORM FORME DU BÂTIMENT	PRIJS PRIX
1600N	+2°C / +10°C	12m ³	230V, 50Hz	A	€ 2.490,00
1600N/T	+2°C / +10°C	10m ³	230V, 50Hz	A	€ 2.865,00
2000N	+2°C / +10°C	19m ³	230V, 50Hz	A	€ 3.105,00
2500N	+2°C / +10°C	25m ³	230V, 50Hz	B	€ 3.510,00
2500N/K	+2°C / +10°C	25m ³	230V, 50Hz	B	€ 4.145,00
2000P	-20°C / +10°C	10m ³	230V, 50Hz	B	€ 3.995,00
2000P/K	-20°C / +10°C	10m ³	230V, 50Hz	B	€ 4.665,00

N – normale koeling / refroidissement normal

N/T – normale koeling bij hogerbuitentemperatuur / refroidissement normal à des températures extérieures plus élevées

P – polytemperatuur / polytempérature

K – klimaatverwarming (om het gewenste temperatuur ook in de winter te garanderen) / chauffage climatique (pour assurer la température souhaitée en hiver également)

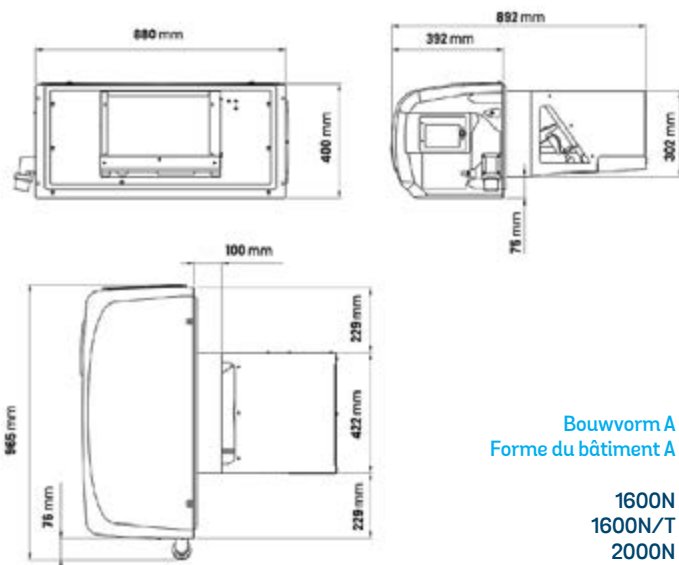

Bouwvorm A
Forme du bâtiment A

1600N
1600N/T
2000N

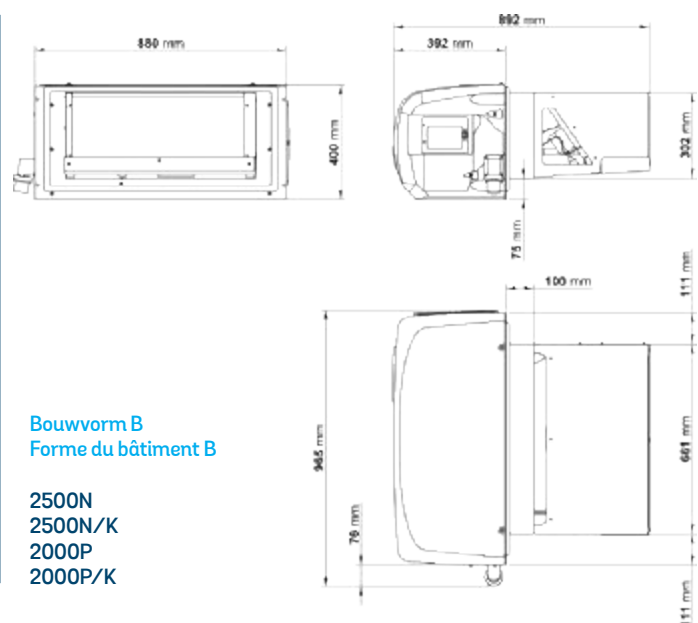

Bouwvorm B
Forme du bâtiment B

2500N
2500N/K
2000P
2000P/K

ARKTIK

TRANSPORTKOELINGEN RÉFRIGÉRATEURS DE TRANSPORT

PRODUCTKENMERKEN CARACTÉRISTIQUES

- Automatische elektrische ontdooiing
- Voorbedrade kabel om een lamp aan te sluiten
- Campingstopcontact met koppeling
- Thermometer om de binnentemperatuur af te lezen

- Dégivrage électrique automatique
- Câble pour connecter une lampe
- Prise de camping avec raccord
- Thermomètre pour lire la température intérieure



MODEL MODÈLE	LUCHTTEMPERATUUR TEMPÉRATURE DE L'AIR	RUIJTE VOLUME VOLUME DE L'ESPACE	SPANNING TENSION	BOUWVORM FORME DU BÂTIMENT	PRIJS PRIX
3000P	-20°C / -10°C	14m ³	230V, 50Hz	C	€ 6.120,00
4000N	+2°C / +10°C	32m ³	400V, 50 Hz*	D	€ 6.435,00
4000N/K	+2°C / +10°C	32m ³	400V, 50 Hz*	D	€ 6.985,00
2000T	-20°C / -10°C	20m ³	400V, 50 Hz*	D	€ 6.940,00

*model ook leverbaar met 230/1~ voeding / Modèle également disponible avec une alimentation 230/1~

N – normale koeling / refroidissement normal

T – diepvriezen / congélation

P – polytemperatuur / polytempérature

K – klimaatverwarming (om het gewenste temperatuur ook in de winter te garanderen) / chauffage climatique (pour assurer la température souhaitée en hiver également)

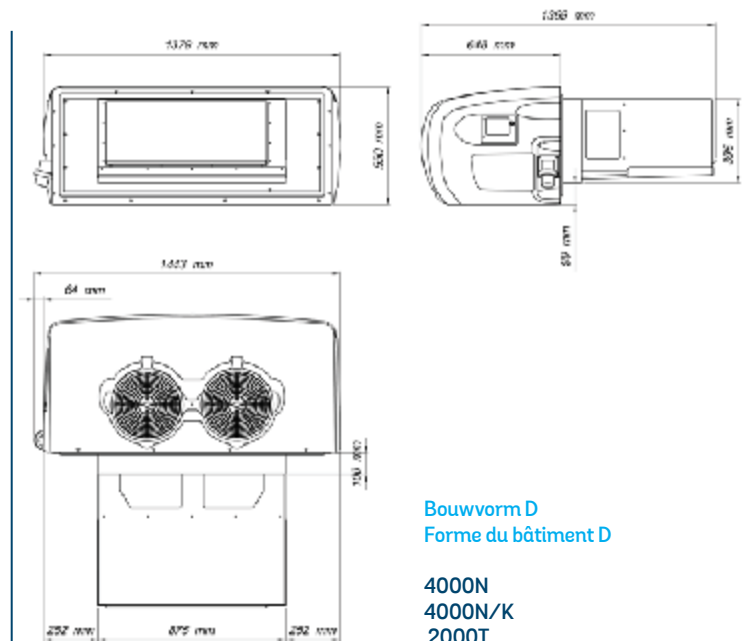
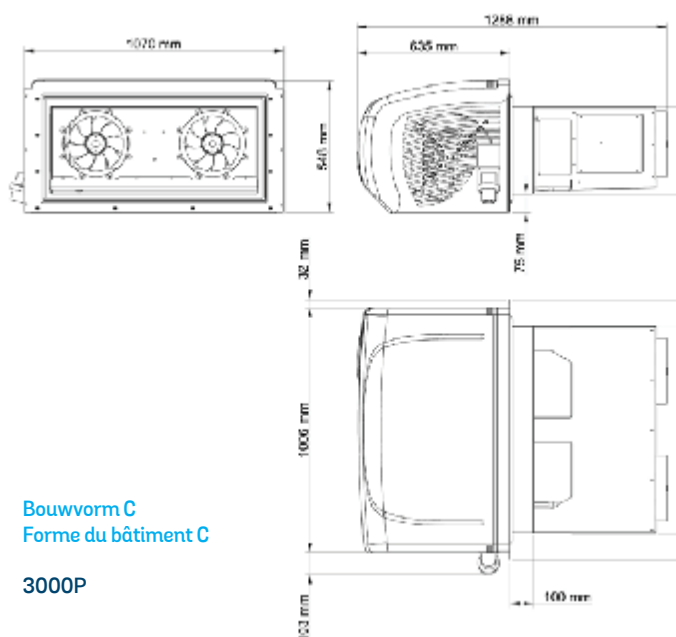

ZANOTTI

MONOBLOCS SB / GM / LMSEY / PS / AS / AS - R
SPLIT UNITS DB-0



UNIBLOCK SB PLAFOND MONTAGE / UNIBLOCK SB UNITÉ PLAFONNIER

STANDAARD KARAKTERISTIEKEN

- Koelmiddel R134a – R452a
- Hermetische compressor
- Capillaire expansie
- Heet gas ontdooiing
- Automatische verdamping van condenswater
- Elektronische regelaar
- Bedrade afstandsbediening
- Voedingskabel, aansluiting voor deurcontact en cellicht
- Lage en hogedrukpressostaat voor monofasige units
- Lage druk pressostaat voor 3-fasige units

SPECIFICATIONS TECHNIQUES

- Réfrigérant R134a – R452a
- Compresseur hermétique
- Expansion par capillaire
- Dégivrage par gaz chaud
- Élimination automatique de l'eau de condensation
- Régulateur électronique
- Panneau de séparé
- Câble ligne, câble micro porte, câble lumière et lampe
- Pressostat BP et HP pour unités monophasées
- Pressostat BP pour unités triphasées



OPTIES / OPTIONS

CODE	OMSCHRIJVING DESCRIPTION	PRIJS (€) PRIX (€)
VOL DIF	ANDERE SPANNING / TENSION DIFFÉRENTE	+ 5%
CON ACQ	WATERGEKOELDE CONDENSOR / CONDENSATION À EAU	+ 15%
WINTERKIT SB0-1-210	WINTERREGELING SB 0-1-210 UNITS (CONDENSOR VENTILATOR DRUKSCHAKELAAR, DUBBEL MAGNEETVENTIEL, CARTERVERWARMING) / KIT POUR L'UTILISATION DES UNITÉS À L'EXTÉRIEUR SB 0-1-210 (PRESSOSTAT VENTILATEUR CONDENSEUR, DOUBLE VANNE SOLÉNOÏDE DE DÉGIVRAGE, RÉSISTANCE CARTER)	€ 238
WINTERKIT SB2	WINTERREGELING SB212-220 (CONDENSOR VENTILATOR DRUKSCHAKELAAR, DUBBEL MAGNEETVENTIEL, CARTERVERWARMING) / KIT POUR L'UTILISATION DES UNITÉS À L'EXTÉRIEUR SB212-220 (PRESSOSTAT VENTILATEUR CONDENSEUR, DOUBLE VANNE SOLÉNOÏDE DE DÉGIVRAGE, RÉSISTANCE CARTER)	€ 316
WINTERKIT SB3-4-5	WINTERREGELING SB 3-4-5 UNITS (CONDENSOR VENTILATOR SNELHEIDSREGELING, DUBBEL MAGNEETVENTIEL, CARTERVERWARMING), INBEGREPEN BIJ SB4 EN SB5 / KIT POUR L'UTILISATION DES UNITÉS À L'EXTÉRIEUR SB 3-4-5 (VARIATEUR DE VITESSE VENTILATEUR CONDENSEUR, DOUBLE VANNE SOLÉNOÏDE DE DÉGIVRAGE, RÉSISTANCE CARTER), INCLUS POUR SB4 ET SB5	€ 481
VVE PRS	SNELHEIDSREGELING CONDENSORVENTILATOR, DRUKGESTUURD (SB 3/4/5) RÉGULATION VITESSE VENTILATEUR CONDENSEUR PAR PRESSION (SB 3/4/5)	€ 280
FRS EVP	CATAPHORESE BEHANDELING VERDAMPER / TRAITEMENT CATAPHORÈSE ÉVAPORATEUR	oa / sd
FRS CND	CATAPHORESE BEHANDELING CONDENSOR / TRAITEMENT CATAPHORÈSE CONDENSEUR	oa / sd
AL	VISUEEL EN AKOESTISCH ALARM / ALARME VISUELLE ET SONORE	€ 249
KIT SUP	VOORBEREIDING VOOR SUPERVISIESYSTEEM / CONNEXION À UN SYSTÈME DE SUPERVISION	€ 67
MON TEN	SPANNINGSBEWAKING / MONITEUR DE TENSION	€ 263
PAN MUL	BEDIENING VOOR 2-3-4 UNITS / COMMANDE POUR 2-3-4 UNITS (SYNCHRONISATION DE FONCTIONNEMENT)	€ 800

MSB R134A: TEMPERATUURBEREIK -5 / 5°C MSB R134A: MOYENNE TEMPÉRATURE -5 / 5°

TYPE / CODE	SPANNING V/PH~/HZ	PK HP	KOELVERMOGEN (W) / VOLUME CEL (M³) TA = 35°C PUISSANCE FRIGORIFIQUE (W) / VOLUME CHAMBRE (M³) TA = 35°C						KOELVERMOGEN (W) / VOLUME CEL (M³) TA = 40°C PUISSANCE FRIGORIFIQUE (W) / VOLUME CHAMBRE (M³) TA = 40°C						PRIJS PRIX (€)
			+5°C		0°C		-5°C		+5°C		0°		-5°C		
T CEL / T CHAMBRE															
MSB005EA11XX	230/1/50	5/8E	944	4,8	806	3,7	661	2,7	881	4,3	753	3,2	609	2,2	2.558,00
MSB106EA11XX	230/1/50	3/4E	1233	7,3	1046	5,6	850	3,9	1151	6,6	970	4,9	781	3,4	2.679,00
MSB107EA11XX	230/1/50	1E	1449	9,1	1248	7,4	1057	5,6	1348	8,3	1157	6,6	986	5,0	2.890,00
MSB210EA11XX	230/1/50	1.2E	1997	14,0	1704	11,0	1389	7,9	1876	13,0	1601	10,0	1298	7,1	3.698,00
MSB212EB11XX	400/3N/50	2.3E	2315	17,0	1919	13,0	1527	9,1	2181	16,0	1807	12,0	1438	8,3	3.995,00
MSB315EB11XX	400/3N/50	3E	3679	33,0	3100	26,0	2540	19,0	3479	31,0	2920	23,0	2381	17,0	4.315,00
MSB320EB11XX	400/3N/50	3.5E	3947	37,0	3383	30,0	2823	22,0	3756	34,0	3213	27,0	2666	20,0	4.795,00
MSB425EB13XX	400/3N/50	4E	4348	42,0	3526	32,0	2799	22,0	4098	39,0	3285	28,0	2597	19,0	6.946,00
MSB530EB13XX	400/3N/50	5E	5647	57,0	4578	43,0	3523	30,0	5250	52,0	4254	39,0	3252	26,0	9.519,00

BSB R452A: TEMPERATUURBEREIK -15/-25° / BSB R452A: BASSE TEMPÉRATURE -15/-25°

TYPE / CODE	SPANNING V/PH~/HZ	PK HP	KOELVERMOGEN (W) / VOLUME CEL (M³) TA = 35°C PUISSANCE FRIGORIFIQUE (W) / VOLUME CHAMBRE (M³) TA = 35°C						KOELVERMOGEN (W) / VOLUME CEL (M³) TA = 40°C PUISSANCE FRIGORIFIQUE (W) / VOLUME CHAMBRE (M³) TA = 40°C						PRIJS PRIX (€)
			+5°C		0°C		-5°C		+5°C		0°		-5°C		
T CEL / T CHAMBRE															
BSB010DA11XX	230/1/50	3/4E	687	2,0	583	1,3	474	0,9	634	1,6	536	1,1	437	0,7	2.971,00
BSB117DA11XX	230/1/50	1.7E	1258	6,2	1074	4,5	886	3,1	1159	5,3	985	3,8	804	2,5	3.387,00
BSB220DB11XX	400/3N/50	2E	1861	12,0	1569	8,6	1277	5,5	1709	10,0	1437	6,9	1169	4,5	4.426,00
BSB330DB11XX	400/3N/50	3E	2856	23,0	2385	16,0	1947	12,0	2627	20,0	2190	14,0	1788	9,4	5.419,00
BSB440DB13XX	400/3N/50	3.5E	3462	33,0	2838	23,0	2330	15,0	3154	27,0	2570	19,0	2101	13,0	7.506,00
BSB545DB13XX	400/3N/50	4E	4325	44,0	3542	31,0	2834	20,0	3949	38,0	3198	26,0	2592	16,0	10.307,00
BSB550DB13XX	400/3N/50	5E	5360	62,0	4423	46,0	3647	33,0	4898	54,0	4030	39,0	3319	27,0	10.506,00

SB0

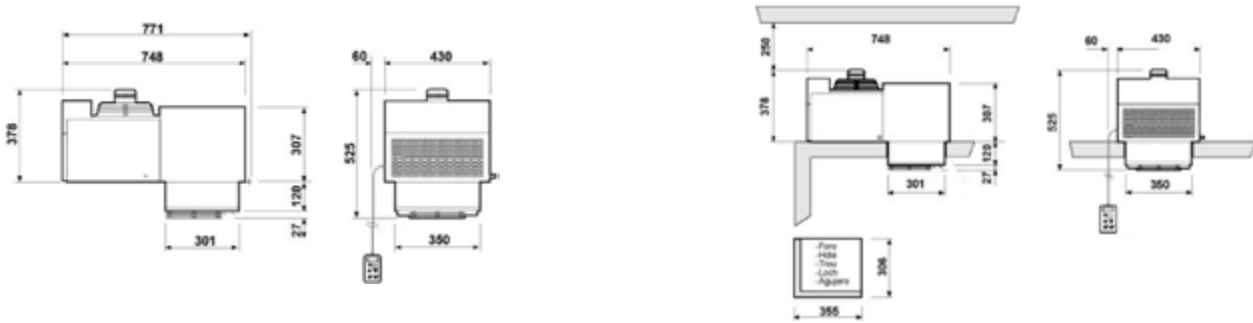

SB1

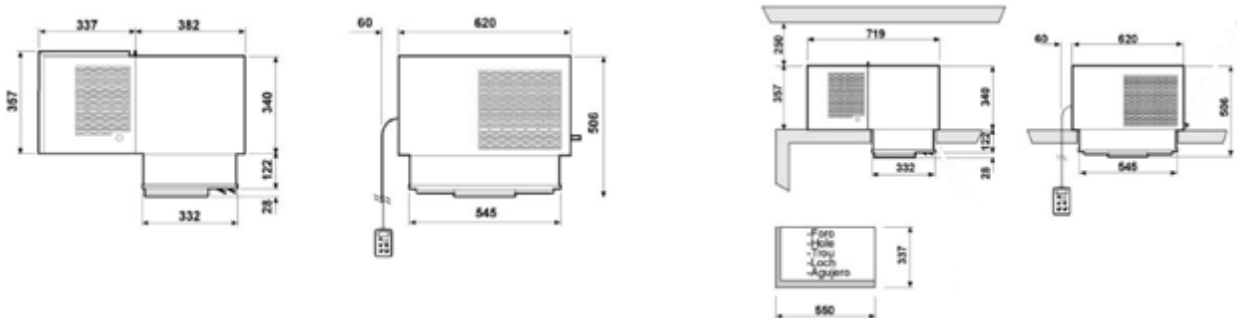

SB2

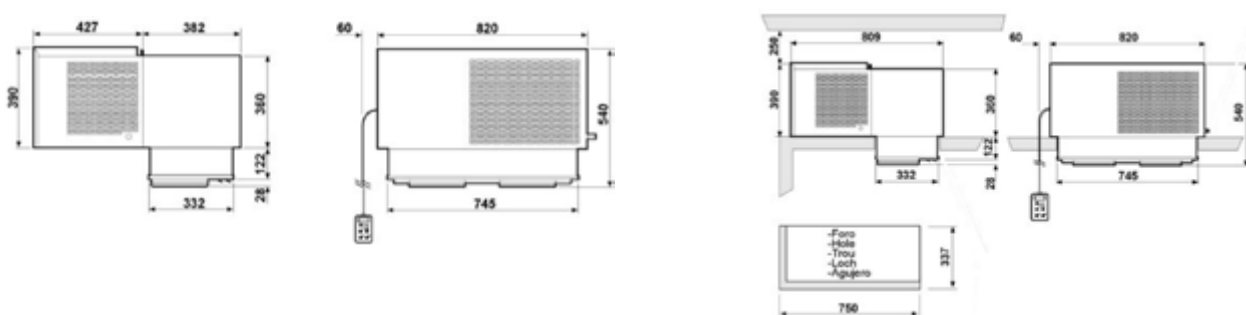

SB3

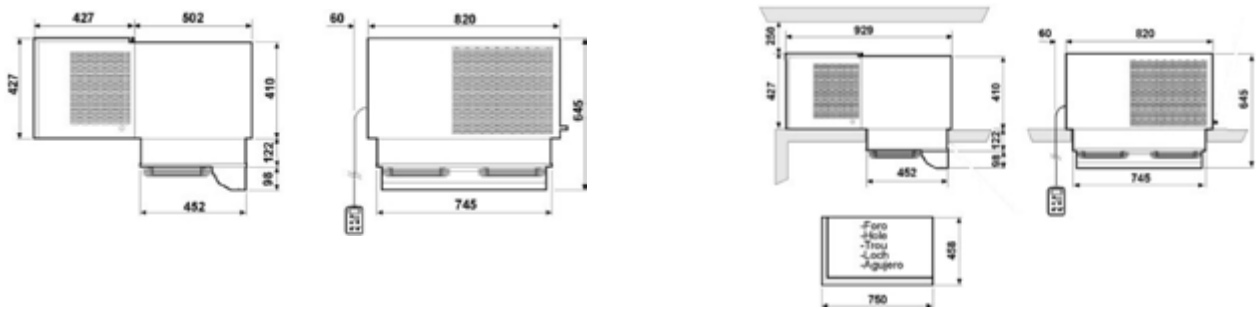

SB4

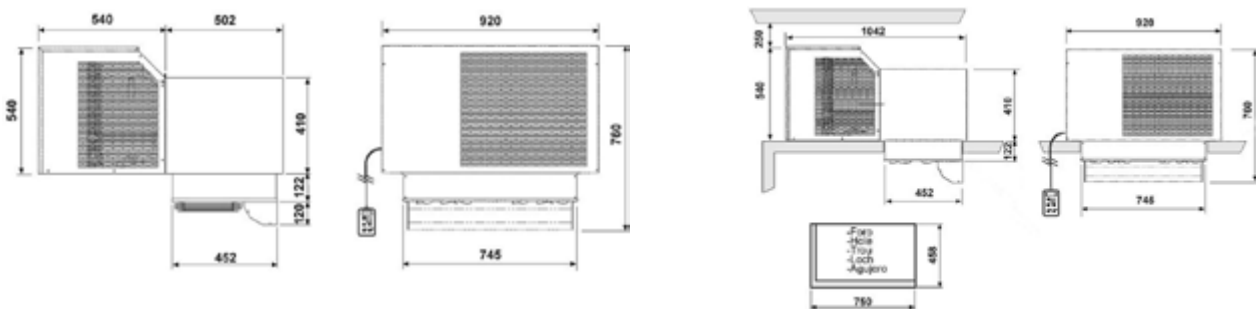

SB5

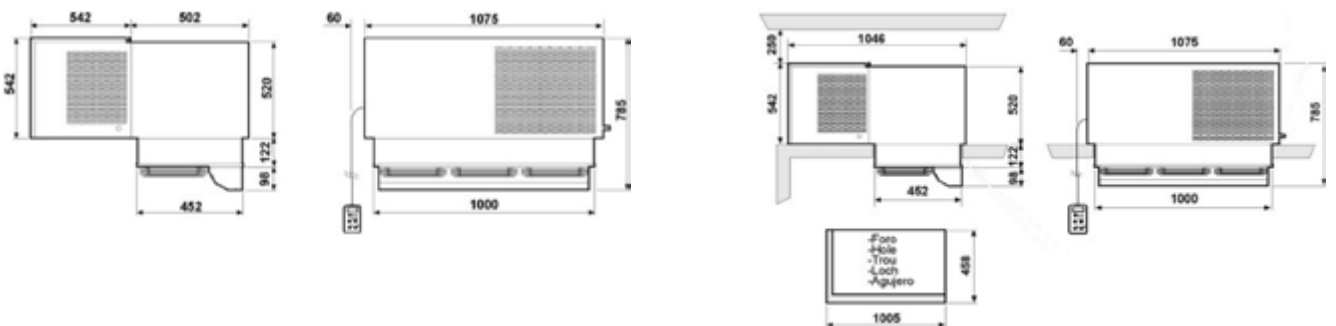

NIEUW!!! R290 MONOBLOCS NOUVEAU!!! MONOBLOCS AU R290

ZANOTTI PS (R290), WANDMONTAGE / ZANOTTI PS (R290), UNITÉ À PAROI

STANDAARD KARAKTERISTIEKEN

- Koelmiddel R290
- Werkingscondities : +5°C / +45°C
- Koelmiddelvulling max 150g per circuit
- Thermostatisch expansieventiel
- Heet gas ontdooiing
- Automatische verdamping van condenswater
- Elektronische regelaar
- Filter droger
- Voedingskabel, aansluiting voor deurcontact en cellicht
- Microchannel condensor
- Hoge druk pressostaat met automatische reset
- Geschikt voor paneeldiktes 100mm en 150mm

CARACTÉRISTIQUES STANDARDS

- Réfrigérant R290
- Conditions de fonctionnement : +5°C / +45°C
- Charge réfrigérant max 150g par circuit
- Détendeur thermostatique
- Dégivrage par gaz chaud
- Elimination automatique de l'eau de condensation
- Régulateur électronique
- Déshydrateur
- Câble igne, câble micro porte, câble lumière et lampe
- Condenseur microchannel
- Pressostat HP avec reset automatique
- Convient à épaisseur de panneaux de 100 et 150mm



OPTIES / OPTIONS

CODE	OMSCHRIJVING DESCRIPTION	PRIJS (€) PRIX (€)
KGM001	TRANSFORMATIEPANEEL PS1 / KIT TAMPON POUR TRANSFORMATION D'UN MONTAGE "À CHEVAL" À UN MONTAGE SUR PAROI PS1	€ 172
KGM007	TRANSFORMATIEPANEEL PS3 / KIT TAMPON POUR TRANSFORMATION D'UN MONTAGE "À CHEVAL" À UN MONTAGE SUR PAROI PS3	€ 194

PS R290: TEMPERATUURBEREIK -5 / 5° / LMSEY R290: MOYENNE TEMPÉRATURE -5 / 5°C

TYPE / CODE T CEL / T CHAMBRE	SPANNING V/PH~/HZ	PK HP	KOELVERMOGEN (W) / VOLUME CEL (M³) TA = 35°C PUISSANCE FRIGORIFIQUE (W) / VOLUME CHAMBRE (M³) TA = 35°C						KOELVERMOGEN (W) / VOLUME CEL (M³) TA = 40°C PUISSANCE FRIGORIFIQUE (W) / VOLUME CHAMBRE (M³) TA = 40°C						PRIJS PRIX (€)
			+5°C		0°C		-5°C		+5°C		0°		-5°C		
MPS1107YA11A	230/1/50		1310	7,3	920	5,4	730	3,9	1030	6,3	830	4,6	650	3,3	2.701,00
MPS1110YA11A	230/1/50		1790	13,9	1450	10,4	1170	7,6	1630	12,2	1320	9,1	1050	6,5	3.085,00
MPS3112YA11A	230/1/50		2420	20,7	1960	15,0	1560	11,5	2200	17,8	1760	13,6	1390	9,8	3.906,00
MPS3220YA11A	230/1/50		3660	36,5	2990	27,8	2410	20,5	3340	32,4	3200	19,6	2710	24,4	5.407,00

PS R290: TEMPERATUURBEREIK -15/-25°C / LMSEY R290: BASSE TEMPÉRATURE -15/-25°

TYPE / CODE T CEL / T CHAMBRE	SPANNING V/PH~/HZ	PK HP	KOELVERMOGEN (W) / VOLUME CEL (M³) TA = 35°C PUISSANCE FRIGORIFIQUE (W) / VOLUME CHAMBRE (M³) TA = 35°C						KOELVERMOGEN (W) / VOLUME CEL (M³) TA = 40°C PUISSANCE FRIGORIFIQUE (W) / VOLUME CHAMBRE (M³) TA = 40°C						Prijs Prix (€)
			-15 °C		-20°C		-25°C		-15°C		-20°C		-25°C		
BPS3112YA11A	230/1/50		1300	7,8	1010	5,1	760	3,1	1160	6,5	890	4,1	590	2,0	3.372,00
BPS3115YA11A	230/1/50		1450	9,3	1140	6,2	860	3,9	1290	7,7	1000	5,0	740	3,0	3.893,00
BPS3224YA11A	230/1/50		2420	21,1	1890	14,2	1440	9,2	2140	16,9	1650	11,4	1230	7,1	4.292,00
BPS3230YA11A	230/1/50		2680	25,0	2100	16,3	1610	11,0	2380	20,4	1840	13,7	1380	8,6	5.435,00

DAIKIN LMSEY, WANDMONTAGE / DAIKIN LMSEY, UNITÉ À PAROI

STANDAARD KARAKTERISTIEKEN

- Koelmiddel R290
- Inverter gestuurde hermetische compressor
- Electronisch expansieventiel
- Heet gas ontdooiing
- Automatische verdamping van condenswater
- Elektronische regelaar
- Filter droger
- Voedingskabel, aansluiting voor deurcontact en cellicht
- Microchannel condensor
- Hoge druk pressostaat met automatische reset

CARACTÉRISTIQUES STANDARDS

- Réfrigérant R290
- Compresseur hermétique inverter
- Détendeur électronique
- Dégivrage par gaz chaud
- Elimination automatique de l'eau de condensation
- Régulateur électronique
- Déshydrateur
- Câble igne, câble micro porte, câble lumière et lampe
- Condenseur microchannel
- Pressostat BP avec reset automatique



OPTIES / OPTIONS

CODE	OMSCHRIJVING DESCRIPTION	PRIJS (€) PRIX (€)
KGM001	TRANSFORMATIEPANEEL LMSEY1 / KIT TAMPON POUR TRANSFORMATION D'UN MONTAGE "À CHEVAL" À UN MONTAGE SUR PAROI LMSEY1	€ 172
KGM002	TRANSFORMATIEPANEEL LMSEY2 / KIT TAMPON POUR TRANSFORMATION D'UN MONTAGE "À CHEVAL" À UN MONTAGE SUR PAROI LMSEY2	€ 194

LMSEY R290: TEMPERATUURBEREIK -5 / 5° / LMSEY R290: MOYENNE TEMPÉRATURE -5 / 5°C

TYPE / CODE T CEL / T CHAMBRE	SPANNING V/PH~/HZ	PK HP	KOELVERMOGEN (W) / VOLUME CEL (M³) TA = 35°C PUISSANCE FRIGORIFIQUE (W) / VOLUME CHAMBRE (M³) TA = 35°C						KOELVERMOGEN (W) / VOLUME CEL (M³) TA = 40°C PUISSANCE FRIGORIFIQUE (W) / VOLUME CHAMBRE (M³) TA = 40°C						PRIJS PRIX (€)
			+5°C		0°C		-5°C		+5°C		0°		-5°C		
LMSEY1A09AVM01	230/1/50	1/2E	1380	6,3	1220	5,4	1090	4,6	1370	5,9	1200	5,0	1060	4,3	3.379,00
LMSEY1A13AVM01	230/1/50	5/8E	1840	9,5	1640	8,3	1470	7,1	1830	9,0	1620	7,8	1430	6,6	3.829,00
LMSEY2A19AYE01	400/3N/50	3/4E	2740	15,9	2440	13,4	2150	10,9	2660	14,3	2360	11,9	2070	11,2	6.082,00
LMSEY2A25AYE01	400/3N/50	1E	3720	24,9	3310	21,5	2920	18,2	3620	22,9	3200	19,6	2810	16,4	6.870,00

LMSEY R290: TEMPERATUURBEREIK -15/-25°C / LMSEY R290: BASSE TEMPÉRATURE -15/-25°

TYPE / CODE T CEL / T CHAMBRE	SPANNING V/PH~/HZ	PK HP	KOELVERMOGEN (W) / VOLUME CEL (M³) TA = 35°C PUISSANCE FRIGORIFIQUE (W) / VOLUME CHAMBRE (M³) TA = 35°C						KOELVERMOGEN (W) / VOLUME CEL (M³) TA = 40°C PUISSANCE FRIGORIFIQUE (W) / VOLUME CHAMBRE (M³) TA = 40°C						Prijs Prix (€)
			-15 °C		-20°C		-25°C		-15°C		-20°C		-25°C		
LMSEY1A09AVM01	230/1/50		810	2,3	670	1,6	550	1,2	770	1,9	630	1,4	500	0,9	3.379,00
LMSEY1A13AVM01	230/1/50		1090	3,8	900	2,7	720	1,9	1040	3,3	840	2,3	660	1,6	3.829,00
LMSEY2A19AYE01	400/3N/50		1590	7,2	1320	5,3	1050	3,7	1510	6,4	1240	4,7	980	3,2	6.082,00
LMSEY2A25AYE01	400/3N/50		2160	10,2	1790	8,9	1430	6,2	2050	10,5	1680	7,8	1330	5,4	6.870,00

UNIBLOCK AS-R WANDMONTAGE AANHANGWAGEN UNIBLOCK AS-R UNITÉ À PAROI REMORQUE

STANDAARD KARAKTERISTIEKEN

- Geschikt voor buitenopstelling
- Koelmiddel R407C (S), R134A (E) of R407F (J)
- Rotatieve of scroll (vanaf AS 135) compressor
- Capillaire expansie
- Carterverwarming
- Heet gas ontdooiing
- Condensorventilator drukschakelaar (tot AS 135)
- Condensorventilator snelheidsregeling (vanaf AS 235)

CARACTÉRISTIQUES STANDARDS

- Pour remorque réfrigérée
- Réfrigérant R407C (S), R134A (E) of R407F (J)
- Compresseur rotatif ou scroll (à partir de AS 135)
- Expansion par capillaire
- Résistance préchauffage compresseur
- Dégivrage par gaz chaud
- Pressostat ventilateur condenseur (jusqu' à AS 135)
- Variateur de vitesse ventilateur condenseur (à partir de AS 235)



OPTIES / OPTIONS

CODE	OMSCHRIJVING DESCRIPTION	PRIJS (€) PRIX (€)
VE TER	SNELHEIDSREGELING CONDENSORVENTILATOR, TEMPERATUURGESTUURD RÉGULATION VITESSE VENTILATEUR CONDENSEUR, PAR TEMPÉRATURE	oa / sd
VVE PRS	SNELHEIDSREGELING CONDENSORVENTILATOR, DRUKGESTUURD RÉGULATION VITESSE VENTILATEUR CONDENSEUR, PAR PRESSION	oa / sd
FRS EVP	CATAPHORESE BEHANDELING VERDAMPER TRAITEMENT CATAPHORÈSE ÉVAPORATEUR	oa / sd
FRS COND	CATAPHORESE BEHANDELING CONDENSOR TRAITEMENT CATAPHORÈSE CONDENSEUR	oa / sd
MON TEN	SPANNINGSBEWAKING MONITEUR DE TENSION	oa / sd
VOL DIF	ANDERE SPANNING TENSION DIFFÉRENTE	oa / sd
IMB LEG	VERPAKKING HOUTEN KIST EMBALLAGE CAISSE EN BOIS	oa / sd

MAS-R R407C – R449A: TEMPERATUURBEREIK –5 /10° /
MAS-R R407C – R449A: TEMPÉRATURE MOYENNE –5 / 10°

TYPE / CODE	SPANNING V/PH~/HZ	PK HP	KOELVERMOGEN (W) / VOLUME CEL (M³) TA = 35°C PUISSANCE FRIGORIFIQUE (W) / VOLUME CHAMBRE (M³) TA = 35°C				PRIJS PRIX (€)
			+5°C		0°C		
T CEL / T CHAMBRE							
MAS121T443S	230/1/50	5/8E			1100	4,2	3.619,00
MAS123T443S	230/1/50	3/4E			1400	8,3	3.998,00
MAS221N443S	230/1/50	1E			1900	16	4.259,00
MAS320BB23TE	400/3N/50	4E	4195	43	3579	36	6.926,00
MAS430BB24TE	400/3N/50	6E	6760	78	5650	63	9.286,00
MAS535BB24TE	400/3N/50	7E	8503	102	7081	82	11.029,00
MAS545BB24TE	400/3N/50	9E	10196	127	8541	103	12.376,00
MAS660BB24TE	400/3N/50	10E	12807	165	11346	144	15.983,00

BAS-R R449A: TEMPERATUURBEREIK –15/–25° / BAS-R R449A: BASSE TEMPÉRATURE –15/–25°

TYPE / CODE	SPANNING V/PH~/HZ	PK HP	KOELVERMOGEN (W) / VOLUME CEL (M³) TA = 35°C PUISSANCE FRIGORIFIQUE (W) / VOLUME CHAMBRE (M³) TA = 35°C				PRIJS PRIX (€)
			–20°C		–25°C		
T CEL / T CHAMBRE							
BAS330BB23TE	400/3N/50	3.5E	2450	21	2002	15	8.810,00
BAS450BB24TE	400/3N/50	5E	3794	42	3177	33	13.102,00
BAS555BB24TE	400/3N/50	6E	4726	58	3860	44	15.645,00
BAS560BB24TE	400/3N/50	7.5E	5749	77	4778	59	17.155,00
BAS680BB24TE	400/3N/50	10E	7838	119	6396	90	20.868,00

AS-R 121-123

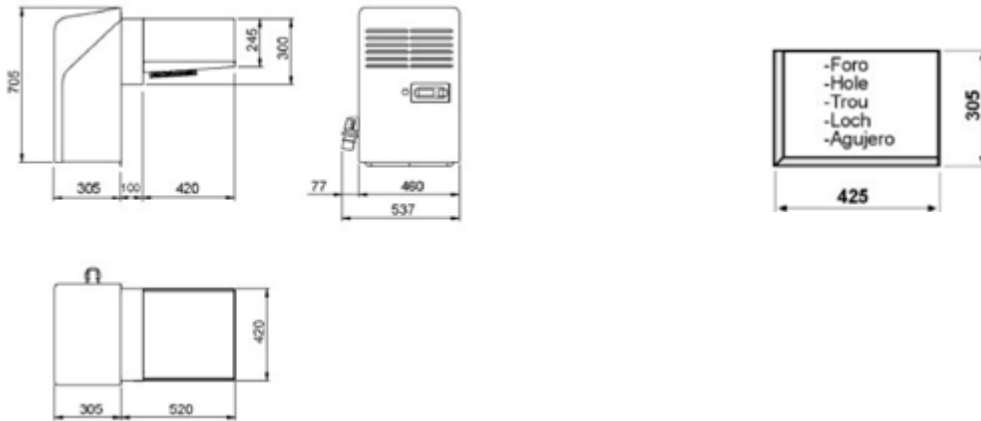

AS-R 221



AS-R 135

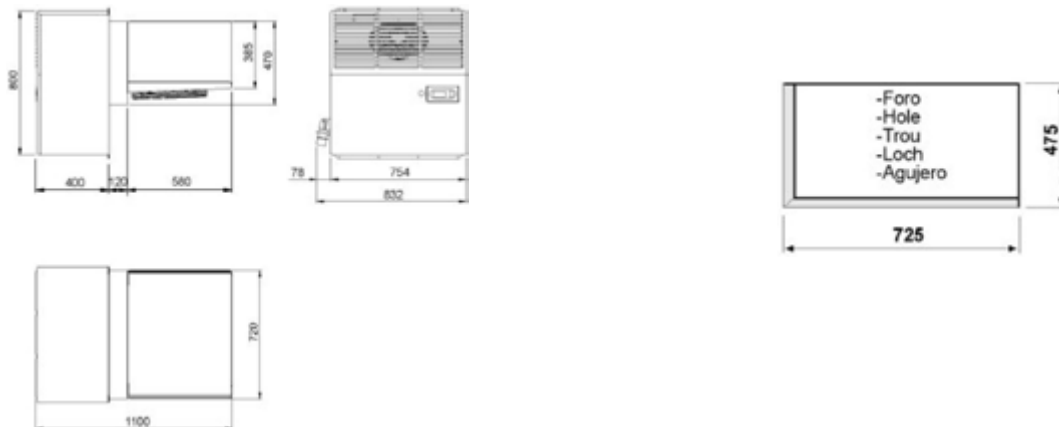

AS-R 235

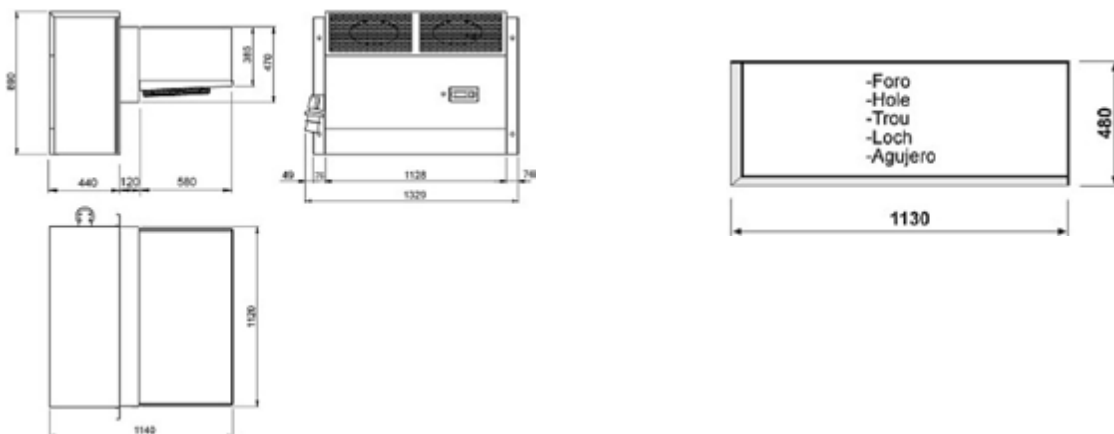

AS-R 335

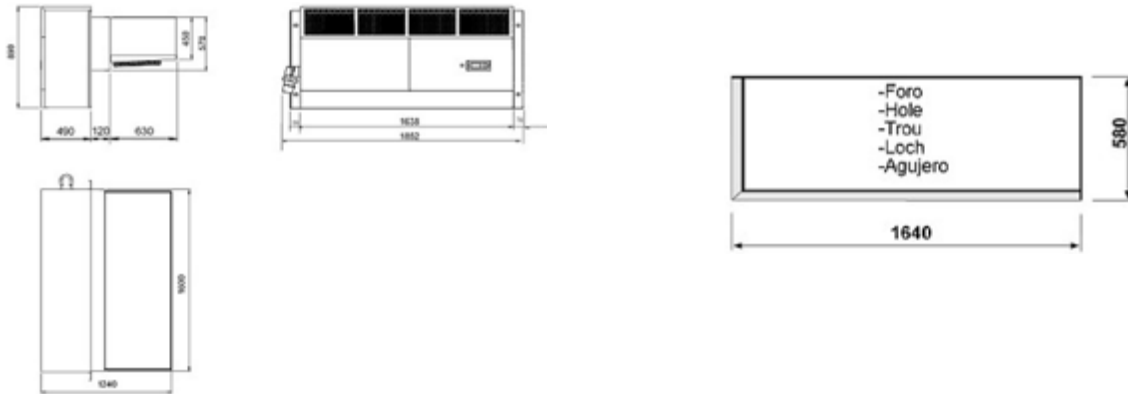

AS-R 340

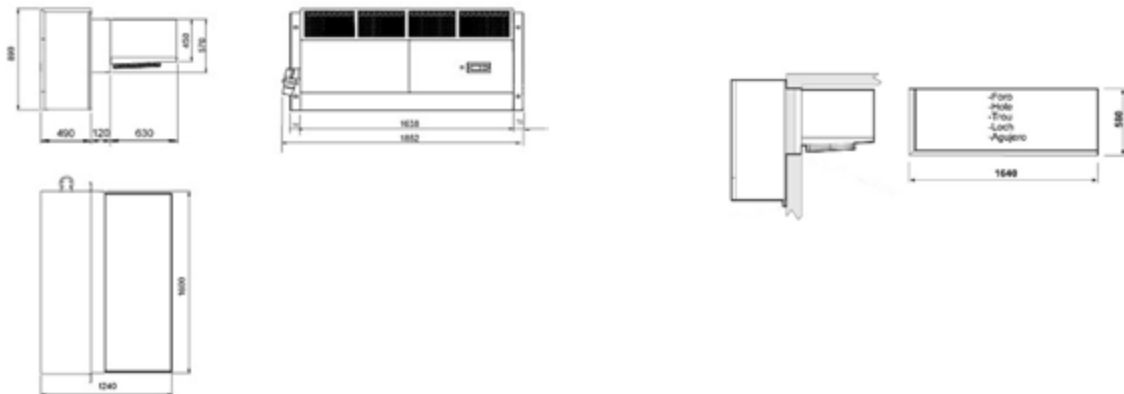

SALES

Gio Van Walleghe
gio@jesco4u.be
0478 59 97 07

Alwin De Jonghe
Alwin@jesco4u.be
0493 9115 87

AFTER SALES SERVICE

Jeroen Dhondt
jd@jesco4u.be
09 282 32 37

ACCOUNTING

Nathalie Vandoorne
nathalie@jesco4u.be
09 282 32 27

CEO

Claude Verstraete
cv@jesco4u.be
09 282 32 27



Jesco n.v. | s.a.

Kleimoer 1F
B - 9030 Gent (Mariakerke)

T 09 282 32 27

F 09 282 01 97

E info@jesco4u.be

S www.jesco4u.be